

Manual de utilizare  
Sistem de alarma Heyi W20

## Continut

1. Scurta descriere .....	(0)
2. Caracteristici principale.....	(0)
3. Introducere in sistem.....	(0)
3.1. Instalarea centralei de alarma.....	(0)
3.2. Introducere.....	(0)
3.3. Functii.....	(0)
4. Operarea sistemului.....	(0)
4.1. Telecomanda.....	(0)
4.2. Detectorul PIR.....	(0)
4.3. Card RFID .....	(0)
4.4. Sirena wireless.....	(0)
4.5. Operatiuni de baza.....	(0)
5. Utilizarea aplicatiei de mobil.....	(0)
5.1. Instalarea aplicatiei.....	(0)
5.2. Inregistrarea unui cont .....	(0)
5.3. Adaugare dispozitiv.....	(0)
5.4 .Notificari popup .....	(0)
6. Interogare SMS & Setari.....	(0)
6.1 Introducere .....	(0)
6.2 Schimbare limba.....	(0)
6.3 Ajutor format instructiune.....	(0)
6.4 Format operatiuni de la distanta .....	(0)
7. Parametri tehnici.....	(0)
7.1. Centrala de alarma.....	(0)
7.2. Telecomanda.....	(0)
8. Mentenanta.....	(0)
8.1. Testare regulata.....	(0)
8.2. Curatarea centralei de alarma.....	(0)
9. Solutii pentru problemele simple .....	(0)
10. Senzor de usa wireless.....	(0)
11. Detector infrarosu.....	(0)
Limitarile acestui sistem de alarma.....	(0)

## 1. Scurta descriere

Sistemul de alarma W20 foloseste un senzor digital de ultima generatie si tehnologie de transfer, care integreaza protectie anti-hoti si anti gaz/foc pentru sistemul de alarma inteligent. W20 foloseste dot-matrix, voce, suporta aplicatie de mobil pentru IOS si Android. Utilizatorii pot controla si programa de la distanta centrala de alarma prin intermediul aplicatiei. Sistemul de alarma foloseste o tehnica de procesare a semnalului digital de la retelele WIFI/GSM. In cazul unei alarme, va trimite o alerta prin apel telefonic, prin notificari de tip „push”, alarme de tip „popup” pe ecranele telefoanelor. Sistemul de alarma W20 este o alegere perfecta pentru securitatea casei, a birouluisau a unei fabrici, cu un design modern si multi-funcional.

Pentru un mai bun serviciu dedicat utilizatorilor, va rugam sa cititi manualul inainte de a instala si a incepe operarea acestui sistem de alarma.

Ne rezervam dreptul de a aduce modificari acestui manual, fara o notificare in prealabil.

## 2. Caracteristici principale

- ◆ Transmiterea alertei prin dubla retea WIFI si GSM, doua moduri de backup prin retea.(W20)
- ◆ 32 de zone wireless si 11 tipuri de zone sunt disponibile: dezactivare, intarziere, hot, perimetru inteligent, foc, gaz, alarma silentioasa, panica, medical, sonerie.
- ◆ Suporta mesaje push despre zona sonerie.
- ◆ Suporta 8 carduri RFID. Continutul fiecarui card RFID poate fi editat.
- ◆ 8 numere de alarma. Tipul de alarma pe telefon poate fi setata ca SMS, apel voce sau SMS si apel voce. (W20)
- ◆ Suporta aplicatie pentru IOS si Android, iar utilizatorul poate opera si programa sistemul de alarma prin aplicatie.
- ◆ Suporta armare/dezarmare, informatii despre sistem si alarma de tip push, informatii despre alarma prin mesaje de tip popup, alarma voce si prin vibratii.
- ◆ Numele zonelor poate fi editat de catre utilizatori. Verifica statusul in timp real.
- ◆ Se conecteaza inteligent cu reseaua intr-un timp scurt, centrala de alarma poate fi controlata de catre mai mult de 1 singur numar de telefon simultan, distribuire selectiva a functiilor catre restul utilizatorilor.
- ◆ Suporta updatarea de la distanta a firmware-ului prin aplicatie.
- ◆ Monitorizare in timp real a statusului deschis/inchis al usilor sau a geamurilor, protejand zonele armate de alarme false.
- ◆ Sirena incorporata, volumul este adustabil in 3 trepte, functioneaza si cu sirena wireless.

- ◆ Suporta operare de la distanta prin telefon, armare/dezarmare, monitorizare, etc.
- ◆ 2 programe de armare/dezarmare pot fi setate, tinand cont de zilele saptamanii.
- ◆ Bateriile incorporate cu litiu de mare capacitate **800mAh 3.7V** rezista in standby cel putin 8 ore.
- ◆ Genereaza un jurnal cu inregistrările de alarma cu **100** de intrari prin aplicatie.

## 3. Introducere in sistem

### 3.1. Instalare

#### 3.1.1. Instalarea centralei de alarma

Centrala poate fi instalata pe birou sau pusa pe perete, printr-o operatiune deosebit de usoara. Va rugam fixati suportul inaintea instalarii centralei de alarma pe un birou sau pe perete si asigurati-va ca centrala este instalata pe mijloc, cu un semnal WIFI bun si o receptie buna a semnalului wireless. Tineti centrala de alarma la distanta fata de obiecte mari din metal, electrocasnice cu frecventa inalta, pereti de beton.

#### 3.1.2. Instalarea detectorilor wireless

Instalati detectorii la o distanta potrivita fata de centrala de alarma, conform manualului detectorilor. Testati detectorii si sistemul de alarma dupa instalare.

Funcție de transmitere wireless: atunci cand sistemul de alarma nu recepteaza semnalul de la detectorii wireless din cauza distantei mari sau a unui perete prin care nu trece semnalul, e bine sa luati in considerare achizitionarea unui repetor de semnal , care sa mareasca distanta de transmitere a semnalului.

### 3.2. Prezentarea centralei de alarma

#### 1. Infatisare

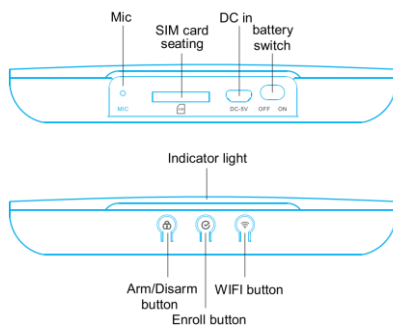

**Armare/Dezarmare:** Apasati scurt pentru a schimba intre „plecat”, „armare”, „armare acasa”, „dezarmare”.

**Inrolare:** Apasati scurt pentru verificarea statusului retelei GSM. (W20)

Apasati lung pentru inrolarea accesoriilor wireless.

**Buton WIFI:** Apasati lung pentru statusul retelei inteligente WIFI.

## 2. Indicator luminos

Status	Conectat la internet	Centrala de alarma	Conectat la router	Conectare la internet
Armare	Lumina rosie aprinsa	Lumina rosie palpaie repede	Lumina rosie palpaie o data	Lumina rosie palpaie incet
Armare acasa	Lumina galbena aprinsa	Lumina rosie palpaie repede	Lumina galbena palpaie o data	Lumina galbena palpaie incet
Dezarmare	Lumina roz aprinsa	Lumina rosie palpaie repede	Lumina roz palpaie o data	Lumina roz palpaie incet

Indicator	Status
Lumina verde	Inrolare
Lumina violet	Conectare inteligenta la internet
Lumina alba	Upgrade Firmware
Lumina albastra	Status modul GSM Status linie telefonica

## 3. Notificari sonore

Ton notificare	Semnificatie
Un scurt “Di”	Inrolare a accesoriilor wireless cu succes Armare
Un lung “Di”	Operatiune gresita Accesorii wireless a fost inrolat in mod repetat
Doua scurte “Di”	Operatiune corecta Dezarmare
Un scurt “Di”/s	Intarziere armare
Un lung “Di”/15s	Baterie slaba Eroare pe linia telefonica

### 3.2.2. Functii

#### 1. Tip Zona

Tip zona	Intarziere alarma	Output Alarm Voice	Armare	Dezarmare
Bypass	x	x	x	x
Intarziere	√	√	√	x
Hot	x	√	√	x
Perimetru	x	√	√	x
Foc	x	√	√	√
Gaz	x	√	√	√
Alarma silentioasa	x	x	√	√
Panica	x	√	√	√
Medical	x	√	√	√
Sonerie	x	x	x	x
Inteligenta	x	√	√	x

**Zona inteligenta:** Centrala de alarma nu va declansa alarma dintr-o data atunci cand detectorul din acea zona este declansat o data, ci va declansa alarma atunci acelasi detector este declansat din nou intr-un termen de 40 de secunde.

#### 2. Trecerea cardului RFID pentru informare

Utilizatorul poate trece cardul RFID peste cititor pentru a dezarma si centrala de alarma va trimite notificare despre cardul RFID pe telefonul utilizatorului.

#### 3. Functie deschidere / inchidere usa

##### 3.1. Deschide/inchide usa

Utilizatorul poate seta functie de deschidere/inchidere usa pentru oricare zona, pentru a evita o eroare de armare atunci cand usa este deschisa. Atunci cand functia de deschidere/inchidere usa este activata/dezactivata, toate usile/ferestrele trebuie inchise pentru a fi armate.

##### 3.2. Armare fortata

Atunci cand utilizatorul vrea sa armeze zonele cu usa deschisa, trebuie activata functia de armare fortata. Cand armarea se face in mod repetat, zonele cu usa deschisa sunt dezactivate. Doar usile sunt inchise, zonele vor functiona in mod normal.

### 3.3. Zona sonerie

Atunci cand senzorii se afla in zona sonerie, centrala de alarma va emite un sunet "Ding-dong" daca senzorii sunt declansati in modul dezarmare sau armare acasa (home arm). Centrala de alarma nu doar ca va emite un sunet "Ding-dong", dar va trimite si notificari push catre telefonul utilizatorului daca senzorii sunt declansati in modul armare (away arm).

## 4. Operarea sistemului

### 4.1. Telecomanda

#### 1. Inrolare telecomanda

In mod normal, fara vreun eveniment de alarma, apasa lung "Ⓜ" pentru 3 secunde, pana se aude un sunet scurt "Di" de la centrala de alarma si indicatorul luminos se face verde, va trece in modul de inrolare al telecomenzii, apoi utilizatorul poate incepe sa declanseze telecomanda pentru a o inrola. Pentru a continua cu inrolarea urmatoarei telecomenzi, apasa butonul "📶". Daca indicatorul luminos palpaie, inseamna ca telecomanda curenta nu a fost inrolata inca, iar utilizatorul poate sa o declanseze pentru a o inrola. Daca inrolarea se face cu succes, centrala de alarma va emite un sunet scurt "Di", in timp ce indicatorul luminos va trece de la palpaie la aprins constant. Daca indicatorul luminos este doar aprins constant, inseamna ca adresa curenta a fost deja inrolata, iar utilizatorul va trebui sa stearga inrolarea precedenta pentru ca apoi sa reia operatiunea de inrolare.



1. Press Ⓜ for 3s



2. Trigger the remote controller



3. Enroll succeed



4. Press 📶 to enroll next remote controller

**Nota:** Daca se aude un sunet lung "Di", inseamna ca telecomanda a fost deja inrolata.

## 2. Sterge telecomanda

In statusul de inrolarea telecomanda, apasati butonul "📶" pentru 3 secunde pentru a sterge o telecomanda existenta. Dupa ce se vor auzi doua sunete scurte "Di" de la centrala de alarma si indicatorul luminos va trece de la aprins constant la palpaie, stergerea a fost efectuata cu succes.

## 3. Iesire inrolare telecomanda

In modul de inrolare telecomanda, apasati scurt butonul "🕒" de 4 ori pentru a iesi din acest mod.

## 4.2. Detector

### 1. Inrolare detector PIR

In modul de inrolare telecomanda, apasati scurt butonul "🕒" o data, apoi centrala de alarma va intra in modul de inrolare pentru detectori. Apoi apasati scurt butonul "📶" pentru urmatoarea zona. Daca indicatorul luminos palpaie, inseamna ca detectorul curent nu a fost inrolat inca si utilizatorul poate declanda semnalul detectorului pentru a-l inrola. Daca inrolarea a fost facuta cu succes, centrala de alarma va emite un sunet scurt "Di", in timp ce indicatorul luminos va trece de la palpaie la luminat constant. Acest lucru inseamna ca inrolarea s fost efectuata cu succes. Daca indicatorul luminos este doar luminat constant, inseamna ca detectorul curent a fost deja inrolat. Utilizatorul trebuie sa stearga precedentul detector pentru ca apoi sa incerce din nou inrolarea.

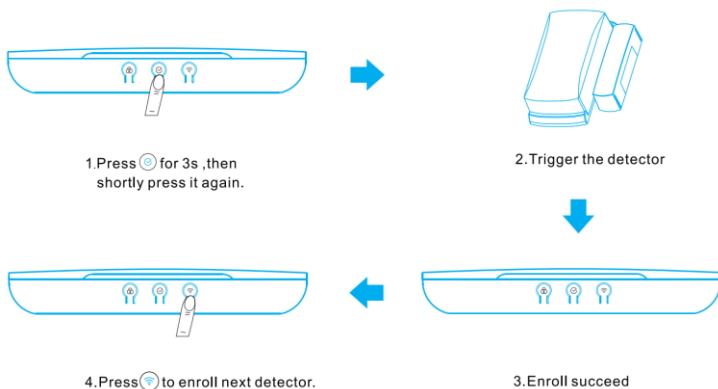

**Nota:** Daca se aude un sunet lung "Di", inseamna ca detectorul a fost deja inrolat.



## 2. Stergere detector



În modul de înrolare detector, apăsați butonul “

## 3. Iesire înrolare detector

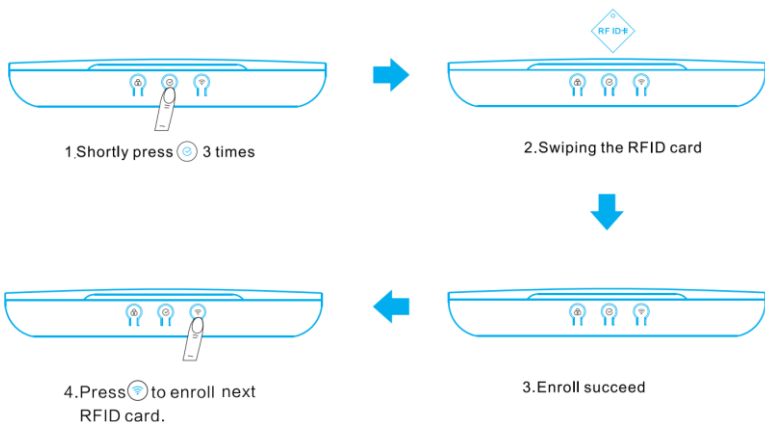

În modul de înrolare detector, apăsați scurt butonul short press “

### 4.3. Card RFID

#### 1. Înrolare card RFID

În modul de înrolare telecomandă, apăsați scurt butonul “

The diagram illustrates the process of enrolling an RFID card in four steps:

- 1. Shortly press  3 times**: A hand is shown pressing the middle button of the alarm panel.
- 2. Swiping the RFID card**: An RFID card is shown being swiped over the reader on the alarm panel. A diamond-shaped icon labeled "RFID" is positioned above the card.
- 3. Enroll succeed**: The alarm panel shows three indicator lights, with the middle one illuminated.
- 4. Press  to enroll next RFID card.**: A hand is shown pressing the middle button of the alarm panel.

**Nota:** Dacă se aude un sunet lung „Di”, înseamnă că cardul RFID a fost deja înrolat.

## 2. Stergere card RFID

In modul de inrolare card RFID, apasa butonul “” pentru 3 secunde pentru a sterge cardul RFID existent. Dupa ce se aud doua sunete scurte “Di” de la centrala de alarma si indicatorul luminos trece de la luminat constant la palpait, stergerea a fost efectuata cu succes.

## 3. Iesire mod inrolare card RFID

In modul de inrolare card RFID, apasa scurt butonul  pentru a iesi.

## 4.4. Sirena Wireless

### 1. Inrolarea sirenei wireless

In modul de inrolare telecomanda, apasa scurt butonul  de trei ori, iar centrala de alarma va intra in modul de inrolare pentru sirena wireless. Daca indicatorul luminos palpaie, inseamna ca sirena wireless nu a fost inca inrolata, iar utilizatorul o poate declansa pentru a o inrola. Daca inrolarea a fost efectuata cu succes, centrala de sirena va emite un sunet scurt “Di”, in timp ce indicatorul luminos va trece de la palpait la luminat constant. Acest lucru indica faptul ca inrolarea sirenei a fost efectuata cu succes. Daca indicatorul luminos este luminos constant, inseamna ca sirena wireless a fost deja inrolata, iar utilizatorul va trebui sa o stearga inainte de a incerca din nou inrolarea.

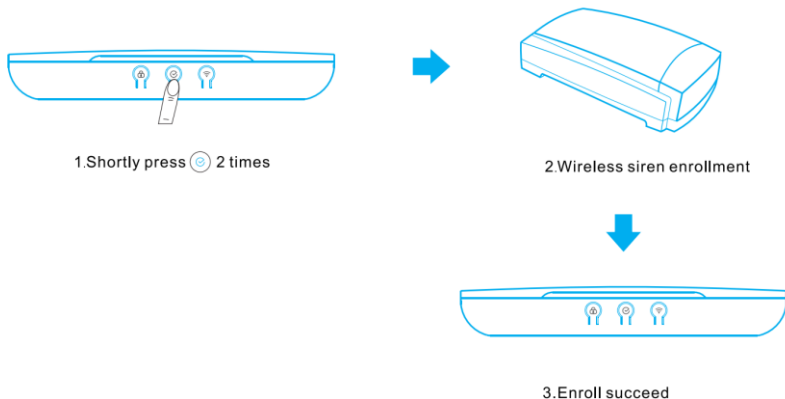

**Nota:** Sirena wireless poate fi inrolata cu centrala de alarma si prin introducerea manuala a codului de adresa in aplicatia de mobil. Atunci cand utilizatorul a ales sa inroleze sirena wireless in doua moduri, inrolarea prin introducerea manuala a codului este recomandata.

## 2. Stergere sirena wireless

În modul de înrolare sirena wireless, apasă butonul “” pentru 3 secunde pentru a șterge sirena wireless. După ce se aud două sunete scurte “DI” și indicatorul luminos trece de la luminare constantă la palpit, ștergerea a fost efectuată cu succes.

## 3. Iesire înrolare sirena wireless

În modul de înrolare sirena wireless, apasă scurt butonul  pentru a ieși din acest mod.

## 4.5. Operațiuni de bază

### 4.5.1. Telecomandă

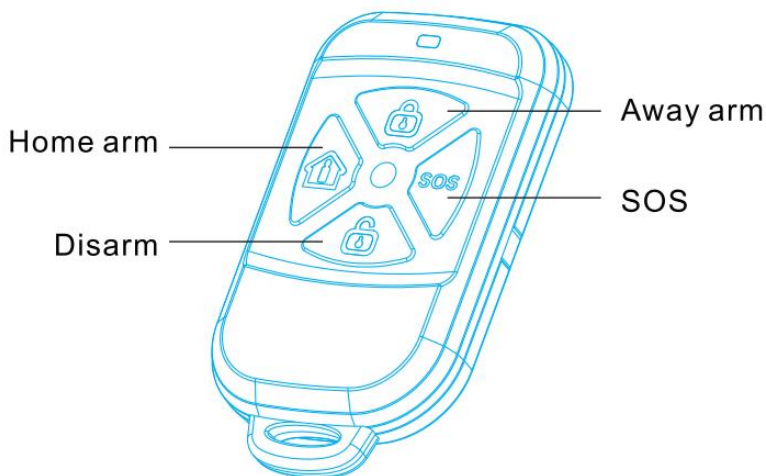

### 1. Armare (away arm)

Armarea se realizează când nimeni nu este acasă, iar casa are nevoie de protecție totală. Când armarea este activată, toți detectorii vor fi în alertă, astfel încât atunci când cineva sau ceva (foc, gaz, hoti, etc) declanșează acești detectori, centrala de alarmă va declanșa imediat alarma.

### 2. Stai/Armare în casa (Stay/home Arm)

Stai/arcamare acasă se realizează atunci când cineva este acasă și se dorește ca

detectorii din exterior sa fie in alerta, inclusiv detectorii de la usi, fereste sau balcon, in timp de detectorii din exterior sunt inactivi. Atentie! Inainte de a activa asmrarea acasa, utilizatorul va trebui sa adauge detectorii care sa fie in alerta, in lista de pe aplicatie.



### 3. Dezarmare

Dezarmarea inseamna oprirea alarmei sau oprirea detectorilor. In modul de dezarmare, cand detectorii sunt declansati, centrala de alarma nu va emite alarma (exceptie facand zona de tip 24 de ore).

### 4. Alarma de urgenta

Atunci cand are loc o urgenta, apasati butonul SOS pe de telecomanda in modul de alarma.

#### 4.5.2. Recuperare sau Setari din fabrica

De indata ce centrala de alarma a fost alimentata la curent, apasati butonul  si butonul "" simultan timp de 15 secunde, apoi setarile de fabrica vor fi recuperate.

#### 4.5.3. Verificare status modul GSM

In modul standby, apasati scurt butonul  si intrati in instructiunile de status ale modulului GSM. (W20)

Indicator luminos	Status
Lumina constanta	Modulul GSM functioneaza normal
Palpait rapid	Eroare a modulului GSM sau problema de pornire
Palpait incet	Modului GSM nu are semnal sau semnalul este slab

#### 4.5.4. Setari din fabrica :

Notificare push armare/dezarmare: oprit

Notificare push informatii sistem: pornit

32 tipuri zone: Hot

Timp intarziere armare: 0s

Timp intarziere alarma: 15s

Detectie PSTN a erorilor: oprit

Nr. apeluri catre telefon: 5

Vibratie telefon: 0

Volum sirena: Tare

Atentionare armare/dezarmare sirena: oprit

Durata alarma: 5 minute

Sirena wireless: oprita

Timp armare/dezarmare: oprit

Deschidere/inchidere usa: oprit

#### 4.5.4 Raspunde apel alarma & operatiuni de la distanta

##### 1. Raspunde apel alarma (W20)

In cazul unei alarme, centrala de alarma va apela automat numarul de telefon inregistrat. Atunci cand utilizatorul raspunde apelului de alarma, centrala de alarma va trimite un raport de voce utilizatorilor. Dupa aceasta, utilizatorii au la dispozitie 5 secunde pentru a introduce instructiunile din Tabelul 1 din tastatura telefonului. Daca utilizatorii nu fac aceste operatiuni dupa ce raspund apelului, centrala de alarma va repeta apelul de 3 ori, apoi va inchide automat.

Nota: Cand utilizatorul deschide monitorizarea, centrala de alarma va opri automat sirena.

Daca nu se efectueaza nici o operatiune timp de 60 secunde, centrala de alarma va inchide apelul automat.

Utilizatorul trebuie sa seteze orice valoare pentru Timp apel, mai putin 0 (zero).

Tabel 1:

Instructiune	Implicatie	Instructiune	Implicatie
1#	Armare (away arm)	7#	Deschide/inchide monitorizare
2#	Dezarmare	8#	Deschide/inchide interfon
5#	Porneste sirena	0#	Inchide apel
6#	Opreste sirena		

(W20)

## 5.Utilizarea aplicatiei de mobil

### 5.1. Instalarea aplicatiei

Scanati codurile QR de mai jos sau cautati aplicatia in magazinul de aplicatii al telefonului dumneavoastra, cautand termenii "Smart Alarm", "Smart", "Alarm" .  
Descarcati aplicatia.



IOS



Google Play



Android

## 5.2. Inregistrare cont utilizator

Deschideti aplicatia si creati un cont. Inregistrati contul urmand pasii de mai jos: Click pe [Registrar]- introduceti informatiile - click pe [Registrar].

17:21 0.04K/s 100%

Account login

Save Pwd  Auto Login

[Login](#)

[Forget password](#) [Register](#)

15:04 62.3K/s 56%

New account registration

Show password

[Register](#)

**Nota:** Retineti adresa de e-mail cu care va inregistrati contul. Daca uitati parola, o puteti recupera sau schimba prin e-mail.

### 5.3. Adaugare dispozitiv

Procesul de adaugare dispozitiv ajuta centrala de alarma sa obtina parola de conectare WIFI si sa o adauge in lista de dispozitive din aplicatie.

1. Deschideti aplicatie, click pe [Add Device], click pe [WIFI network Device], apoi mergeti la pagina de conectare retea a centralei de alarma.

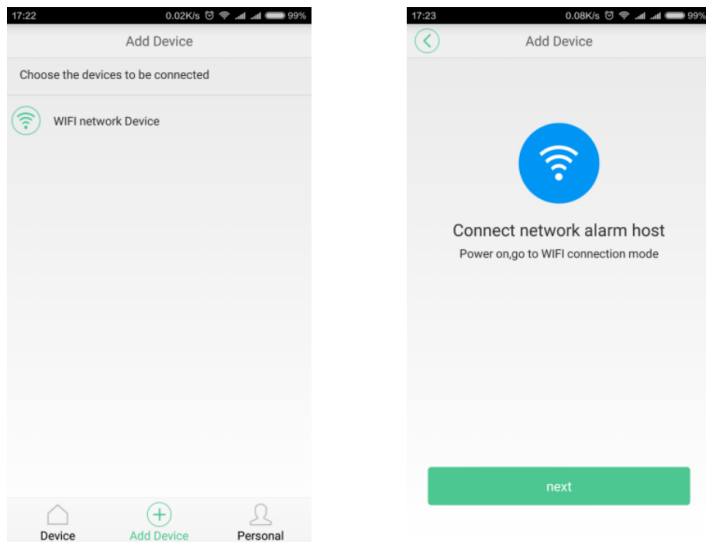

2. Apasand lung butonul  al centralei de alarma pentru 3 secunde, centrala va intra in modul de conectare prin retea. In acest timp, indicatorul luminos va deveni violet si va palpai incet.

**Nota:** Atunci cand modulul WIFI este initializat, apasati lung pentru 3 secunde butonul  al centralei de alarma, aceasta va emite un sunet lung „DI”, ceea ce inseamna ca centrala de alarma nu se poate conecta in modul de conectare prin retea. Utilizatorul va trebui sa repete operatiunea.



3. Pe pagina de conectare prin retea a centralei de alarma, alege [next], mergi la pagina

de introducere parola WIFI. Dupa introducerea parolei WIFI, alegeti [next], si mergeti la pagina de conectare retea. Aplicatia va porni numaratoarea inversa de 100 secunde pentru timpul de conectare. Atunci cand conexiunea a fost realizata cu succes, intrati in pagina de conectare cu succes. Daca conexiunea esueaza, veti ajunge pe pagina de conexiune esuata, si va trebui sa dati click pe [Retry], incercand sa va conectati din nou.

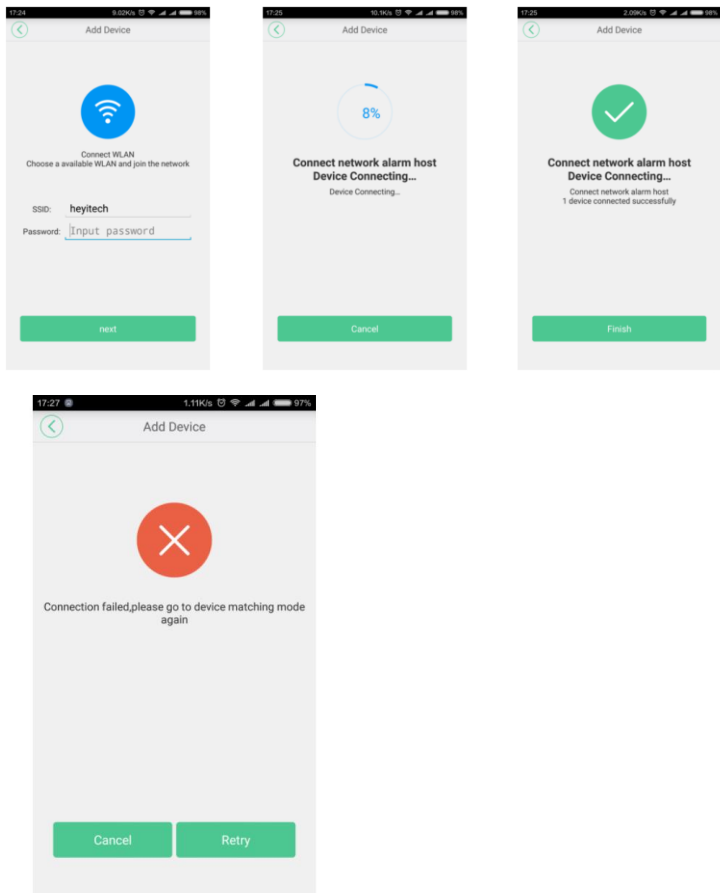

**Nota:** Conexiunea prin retea trebuie realizata si presupune ca aplicatia si centrala de alarma sa fie in acelasi mediu WIFI.



## 5.4. Utilizarea aplicatiei

### 1. Pagina de pornire a aplicatiei

Pe pagina [Device] alege un dispozitiv, mergi pe pagina de start a dispozitivului si opereaza armare/dezarmare.

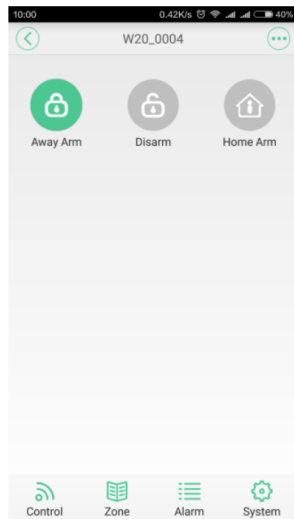
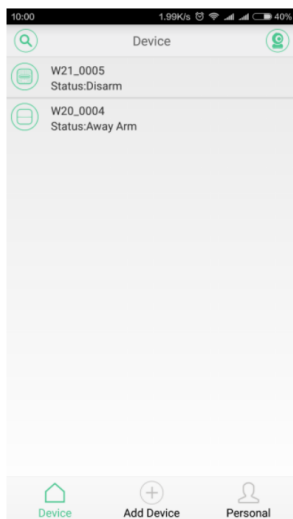

### 2. Operarea si programarea dispozitivului

Pe pagina de start a dispozitivului, click pe coltul din dreapta sus [Device Properties], apoi [Control], [Zone], [Alarm], [System], si mergeti la pagina de operare.

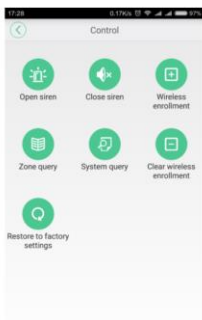

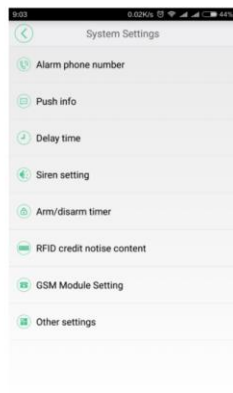
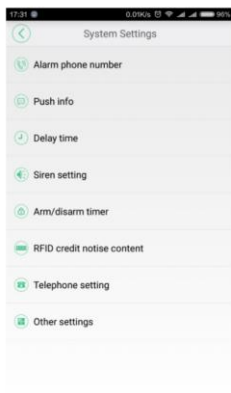
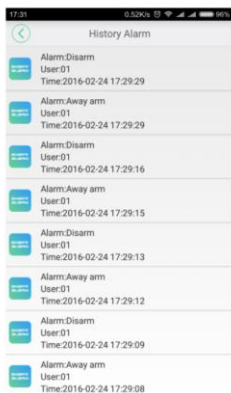

## 5.5. Notificari Push

### 1. Notificari push de alarma

In aplicatia pentru Android, cand alarma trimite o notificare push, aceasta va aparea pe ecran, fiind insotita de sunet si vibratie. Pe pagina de notificare push a alarmei, click pe [\[Live Video\]](#) pentru a vizualiza video de la camera IP. Click [\[View\]](#) in pagina de dispozitiv. Timpul de sonerie pentru notificari poate fi setat din [\[Personal\]](#) --- [\[System setting\]](#).



Duress

User:01

05-04-2016 10:03:24



Cancel



View



Live Video

## 2. Informatii despre armare/dezarmare, notificari push cu informatii despre sistem.

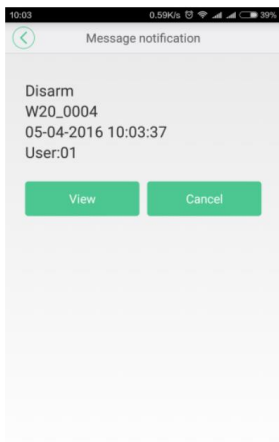
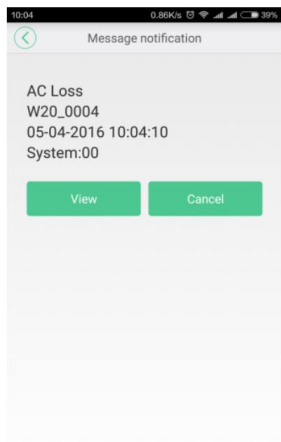

## 6. Interogare prin SMS & Setari

### 6.1 Introducere

Indicatiile prin SMS presupun faptul ca utilizatorul trimite indicatia catre centrala de alarma in avans si centrala de alarma trimite inapoi un mesaj sau setarile modulului catre utilizator. Apoi, utilizatorul pot raspunde centralei de alarma cu datele de setare necesare in functie de forma solicitarii modulului sau utilizatorul poate trimite direct mesajul editat catre ceilalti utilizatori in concordanta cu solicitarea modulului.

#### Nota:

1. Va rugam folositi modalitatea de punctuatie in engleza atunci cand introduceti semne de punctuatie.
2. Mesajele de setare includ continut de ajutor si intervale de parametri. Va rugam sa le modificati cu formatul strict al mesajului, precum si cu intervalele sale si nu adaugati caractere care nu sunt necesare sau spatii goale, nu agaugati sau stergeti linii ale mesajelor si nu depasiti limita de cifre.
3. Daca mesajul trimis de catre utilizatori nu se potriveste cu formatul centralei sau cu intervalele sale, centrala va raspunde "Eroare de setare, format gresit sau caractere nerecunoscute" catre utilizatori.

## 6.2 Schimba limba centralei

Limba	SMS trimis de utilizator	Raspuns SMS de la centrala
Chineza simpla	Parola program,0086	设置简体中文语言成功!
Engleza	Parola program,0001	Set English successfully!

## 6.3 Ajutor format indicatie

Item	SMS trimis de utilizator	Raspuns SMS de la centrala
SMS Help Index	Parola program, ?	<p>01: Armare</p> <p>02 : Armare stai (Stay arming)</p> <p>03: Dezarmare</p> <p>04: Monitorizare</p> <p>05: Porneste sirena</p> <p>06: Opreste sirena</p> <p>07: Timp calibrare</p> <p>08: Interogare sistem</p>

## 6.4 Format operare de la distanta

Item	SMS de la utilizator	Raspuns SMS de la centrala
Armare	Parola program, 01	Aramare cu succes
Armare stai (Stay arming)	Parola program, 02	Armare cu intarziere cu succes
Dezarmare	Parola program, 03	Dezarmare cu succes
Monitorizare	Parola program, 04	
Porneste sirena	Parola program, 05	Pornire sirena cu succes
Opreste sirena	Parola program, 06	Oprire sirena cu succes
Timp calibrare	Parola program, 07	Setare timp calibrare cu succes X X X X - X X - X X X X : X X : X X X X X
Interogare sistem	Parola program, 08	X X - X X X X : X X : X X Status: Armare stai/Armare/ Dezarmare Alimentare: Normal/ Eroare

		Baterie centrala: Normal / Slaba Linie telefonica: Normal/ Eroare Semnal GSM: 0-5
Sterge toate accesoriile si cardurile RFID	Parola program, 98	toate accesoriile si cardurile RFID sterse cu succes
Restaureaza setari fabrica	Parola program, 99	Sistemul a revenit la setarile din fabrica!

## 7.Parametri tehnici

### 7.1. Centrala de alarma

Dimensiune: 141mmx140mmx25mm ( LxWxH )

Alimentare: AC100V~240V

Baterie: 3.7V/800mAh

Sirena incorporata: >80dB(within 1M)

Frecventa functionare GSM: 850MHz, 900MHz, 1800MHz, 1900MHz (W20)

Frecventa emisie GSM: ≤2W(850/900MHz), ≤1W(1800/1900MHz) (W20)

WIFI standard: 802.11 b/g/n

Frecventa WIFI: 2.4G

Mecanism criptare WIFI: WEP/WAP-PSK/WPA2-PSK

Protocol retea: IPv4,TCP/UDP/HTTP

Frecventa functionare Wireless: 433MHz

Distanta Wireless:

Intre detectorul PIR wireless si centrala de alarma: ≥400m (in spatiu deschis)

Intre senzorul wireless de usa si centrala de alarma: ≥200m (in spatiu deschis)

Intre telecomanda wireless si centrala de alarma: ≥100m (in spatiu deschis)

Intre sirena wireless si centrala de alarma: ≥300m (in spatiu deschis)

Temperatura functionare: -10°C- +50°C umiditate: 40 ~ 70%

### 7.2. Telecomanda

Alimentare: Battery CR2016 2pcs

Consum Standby: ≤1uA

Frecventa: 433MHz

## 8. Mentenanta

## 8.1. Temporizator de test

Este recomandat sa testati sistemul o data pe luna pentru a va asigura de buna functionare a sistemului de alarma.

## 8.2. Curatarea centralei de alarma

A se folosi o carpa moale din bumbac, putin umezita, pentru a curata centrala de alarma.

**Nota: Nu folositi nici un produs cu solventi pentru curatarea centralei.**

## 9. Solutii pentru probleme simple

Probleme	Motiv	Solutie
Centrala nu poate transmite alarma prin telefon	1.nu este armat 2.nici un numar de telefon setat pentru alarma 3.accesoriul wireless nu a fost inca inrolat	1.armati 2.resetati numarul de telefon pentru alarma 3.inrolati accesoriile
Telecomanda nu functioneaza	1. telecomanda nu a fost inca inrolata 2. baterie slaba	1. inrolati din nou 2. schimbati bateria
Senzorul pentru usa nu functioneaza	1.Locul de instalare al emitorului si al magnetului este gresit 2.Senzorul de usa nu a fost inca inrolat	1. Atunci cand senzorul de usa se separa, indicatorul luminos este aprins 2. Inrolati din nou
Detectorul PIR nu functioneaza	1.Detectorul PIR este in modul blocat 2.Distanta detectorului este prea mare 3.Detectorul nu a fost inca inrolat	1.Invatati principiul de functionare al detectorului 2.Ajustati pozitia detectorului 3.Inrolati din nou
Detectorii wireless de declanseaza in mod gresit	Locul de instalare nu corespunde cu recomandarile	Schimbati pozitia detectorilor
Sunet lung "Di"/15s	1.baterie slaba a detectorilor wireless 2.Cartela SIM invalida (W20)	1.schimbati bateria detectorilor 2.Introduceti o cartela SIM valida (W20)

Centrala nu se poate conecta la router	<ol style="list-style-type: none"> <li>1.Routerul nu poate naviga pe internet</li> <li>2.Deschideti restrictiile de acces din adresa MAC</li> <li>3.Frecventa routerului este 2.4GHz sau nu</li> <li>4.Centrala nu se conecteaza la retea</li> <li>5.Exceptie a conexiunii la retea</li> <li>6.Utilizare a routerului timp indelungat</li> </ol>	<ol style="list-style-type: none"> <li>1.Verificati statusul conexiunii la retea</li> <li>2.Dezactivati functia de restrictie</li> <li>3.Verificati frecventa routerului</li> <li>4.conectati prin configuratia de retea</li> <li>5.Restartati centrala</li> <li>6.Restartati routerul</li> </ol>
Centrala nu poate initia un apel telefonic	Numarul de apeluri setat este zero	Schimbati valoarea numarului de apeluri
Nu se aude nici un sunet la alarma	<ol style="list-style-type: none"> <li>1.Volumul sirenei este setat pe minim</li> <li>2.Tipul de zona este setat pe alarma silentioasa (Duress)</li> </ol>	<ol style="list-style-type: none"> <li>1.Schimbati volumul sirenei</li> <li>2.Schimbati tipul de zona</li> </ol>

## 10. Senzorul wireless de usa

### 1. Instructiuni

Cu consum mic de putere, stabilitate mare, distanta lunga, bateria poate rezista pentru mult timp si poate emite alerte cu consum mic de energie. Senzorul de usa poate fi instalat la usa, fereastra sau alte locuri care se deschid si de inchid. Atunci cand un hot patrunde in zona de detectie, detectorul trimite un semnal de alarma catre centrala. Distanța de transmisie wireless poate ajunge pana la 400 metri in zone deschise. Este potrivit pentru banci, vile, case, fabrici, magazine sau hale, etc.

### 2.Caracteristici

- ⊙ Consum mic de energie
- ⊙ Alerta de baterie slaba prin indicator LED
- ⊙ Raporteaza bateria slaba la centrala de alarma
- ⊙ Suporta interfata N/C (Normal Close), poate Conecta dispozitive pe fir (optional)
- ⊙ Inspecteaza capacitatea bateriei. Cand voltajul bateriei este mai mic de 2.4V, contactul pentru usa se opreste din functionare si se aprinde LEDul galben
- ⊙ Adopta design SMT pentru a creste stabilitatea
- ⊙ Suporta notificari de usa deschisa/inchisa

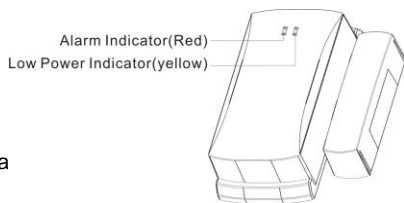

### 3. Specificatii tehnice

- ⊙ Alimentare: DC 3V (2 x baterie 1.5V/AAA)
- ⊙ Consum in standby:  $\leq 3\mu A$
- ⊙ Consum la alarma:  $\leq 8mA$
- ⊙ Distanța wireless (cu antena):  $\geq 400m$   
Distanța wireless (cu antena din interior):  $\geq 200$
- ⊙ Frecvența emisie wireless: 433MHz.
- ⊙ Temperatura operare:  $-20^{\circ}C-60^{\circ}C$
- ⊙ Umiditate operare:  $\leq 80\%$
- ⊙ Dimensiuni senzor (L\*W\*H): 79\*37\*20.5mm
- ⊙ Dimensiuni magnet (L\*W\*H): 56\*14\*15.5mm

Electric Circuit Sketch:

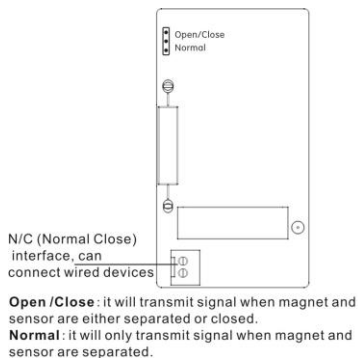

Assemble Sketch:

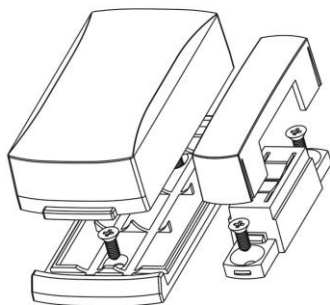

### 4. Instalare

- ⊙ Deschideti capacul de jos al senzorului, indepartati banda de izolare si senzorul incepe sa functioneze.
- ⊙ Instalati senzorul pe tocul usii, iar magnetul pe usa sau pe geam. Tineti magnetul pe partea dreapta a senzorului si folositi banda dubu adeziva sau un surub pentru fixare.

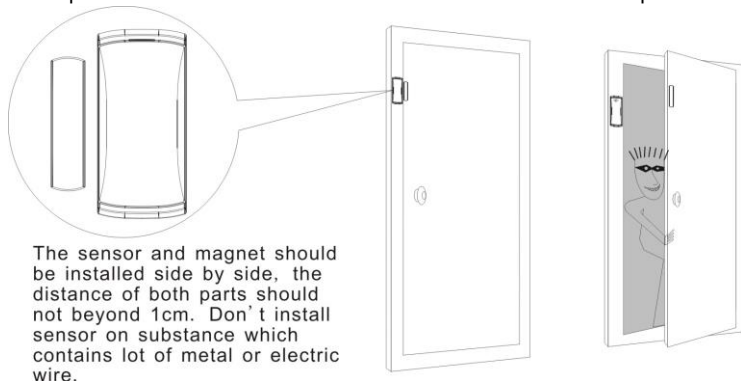



## 5.Nota:

- ⊙ Acest produs reduce sansele unui eveniment, insa nu previne nimic.
- In afara de a utiliza corect acest dispozitiv, faceti eforturi constante de a va imbunatati securitatea casei.
- ⊙ Atunci cand primiti notificare de baterie slaba, va rugam schimbati bateria fara intarziere pentru a va asigura de buna functionare a sistemului de alarma.

# 11.Detectorul infrarosu

## Scurta introducere

Senzorul pasiv wireless functioneaza pe o tehnologie de procesare digitala a semnalului cu compensare automata a temperaturii. Emite semnal digital wireless pentru a activa in mod eficient centrala de alarma atunci cand detecteaza caldura si energia infrarosie umana. Consuma putina energie si are o rata scazuta de alarme false.

## Caracteristici

- ⊙ Consum mic de energie
- ⊙ Compensare automata a temperaturii
- ⊙ Anti interferente electromagnetice
- ⊙ Anti lumina alba
- ⊙ Alerta de baterie slaba. Trimite raport de baterie Slaba catre centrala de alarma
- ⊙ Cu tehnologie SMT, stabilitate crescuta
- ⊙ Design moder, instalare usoara

## Specificatii tehnice

- ⊙ Mod detectie: senzor dual cu semnal digital
- Tehnologie de procesare
- ⊙ Consum in standby:  $\leq 30\mu A$
- ⊙ Distanța de detectie: 8m.
- ⊙ Consum la alarma:  $\leq 13mA$
- ⊙ Unghi de detectie:  $110^\circ$
- ⊙ Frecvența de emisie: 433.92MHz
- ⊙ Temperatura functionare:  $-10^\circ C \sim 40^\circ C$
- ⊙ Inaltime instalare: 2-2.5m
- ⊙ Distanța emisie:  $\geq 450m$  (cu antena interna  $\geq 300m$ ) in spatiu deschis.
- ⊙ Voltaj functionare: DC6V(4 x baterie 1.5/AAA) sau alimentare externa (adaptor DV12V)
- ⊙ Dimensiuni: (L\*W\*H): 100\*56.5\*44.5mm (Nota: fara antena)
- ⊙ In cutie: 1 detector, 1 suport, 4 suruburi, manual de utilizare

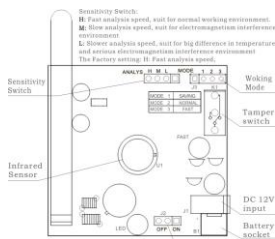

Working Mode Switch: 100 remain factory setting. (00)

MODE 1. POWER SAVING: After it sends signal, it won't send a new signal until 240 seconds. After 240s, the detector can be triggered again. The Power Saving mode is used in marketing places or office where in many people working inside.

MODE 2. NORMAL: After it sends signal, it won't send a new signal until 35 seconds. After 35s, the detector can be triggered again. The Normal mode is used at home or warehouse where the person's discharge is fast.

MODE 3. FAST: After it sends signal, it won't send a new signal until 10 seconds. After 10s, the detector can be triggered again. This mode is for test purpose and it consumes more electricity.

Factory setting: Model 1, the Fast Working Mode.

## Interval detectie

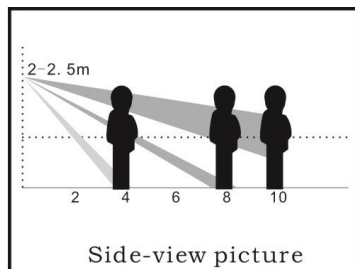
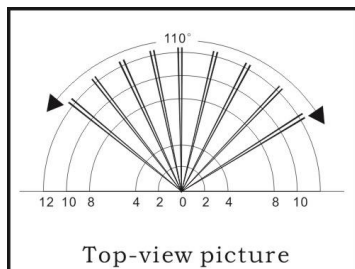

## Instalare

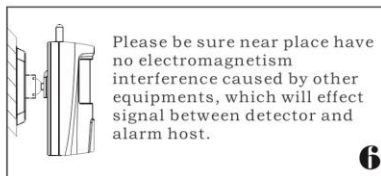
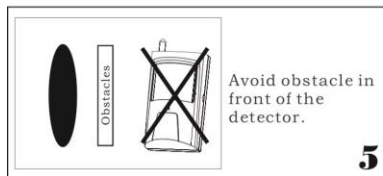
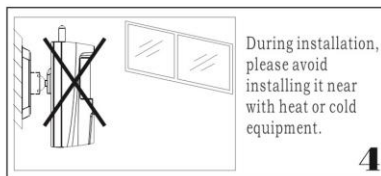
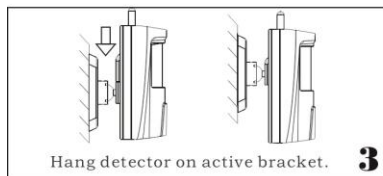
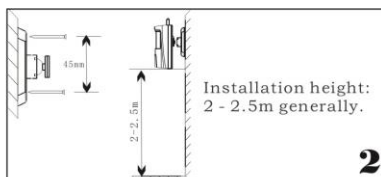
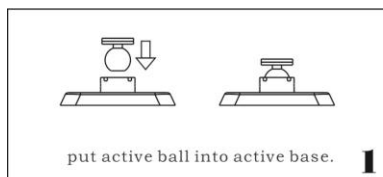

## Operare

Dupa instalarea bateriei, detectorul va trimite un raport de semnal de alimentare cu curent. Dupa trimiterea raportului, detectorul se preincalzeste si se va auto-verifica in 60 de secunde. Dupa 60 secunde, LED-ul nu va mai palpai si va incepe sa functioneze normal. Apoi, utilizatorii pot incepe testul in zona de detectie. Daca va detecta oameni LEDul se va aprinde si va trimite un semnal de detectie.

## Testarea bateriei si schimbarea ei

1. Detectorul poate verifica statusul si voltajul bateriei in mod periodic. Atunci cand detecteaza bateria slaba, va trimite un raport catre centrala de alarma. Chiar daca are bateria slaba, detectorul mai poate functiona pentru catva timp si LEDul va pakpai o data la 15 secunde pentru a indica bateria slaba si nevoie schimbării bateriei.
2. In timpul preincalzirii si al auto-verificării atunci cand se schimba bateria, daca voltajul bateriei este mic, LED ul va palpai repede si detectorul nu va functiona. Este momentul pentru schimbarea bateriei.

## Atentie

1. Va rugam sa utilizati si instalati in mod corect, conform cu manualul de utilizare. Nu atingeti suprafata senzotului, deoarece ii va afecta sensibilitatea. Daca este necesar sa il curatati, va rugam sa opriti si sa il curatati usor cu o carpa moale umezita putin cu alcool.
2. Incercati sa utilizati detectorul fara diferente prea mari de temperatura, pentru a reduce rata alarmelor false.
3. Acest produs reduce sansele unui eveniment sau accident, dar nu garanteaza disparitia riscurilor. Pentru siguranta dumneavoastra, imbunatatiti constant securitatea vietii de zi cu zi.

## Limitarile acestui sistem de alarma

Chiar daca acest sistem este un sistem avansat de securitate, el nu ofera garantia protectiei impotriva hotilor sau a focului sau a altei urgente. Orice sistem de alarma, fie el comercial sau rezidential, este subiectul unei forme de alarme false sau a unor erori, din diverse motive.

De exemplu:

1. Utilizatorul a omis sa armeze sistemul.
2. O intelegere gresita a manualul de utilizare cauzeaza o functionare anormala a sistemului.
3. Hotii pot avea acces prin deschideri neprotejate sau au cunostinte tehnicie de manipulare a unui senzor sau chiar sa deconecteze centrala de alarma. Detectorul de miscare pasiv cu infrarosu poate sa detecteze intruziunea doar in zona de interval asa cum apare in diagrama din paginile anterioare. Acest detectorul nu ofera protectie volumetrica asupra zonei. El nu poate detecta miscarea sau intruziunea care are loc dupa un perete, un tavan, dupa usile inchise sau a geamurilor.
4. Detectorul pasiv cu infrarosu simte schimbarile de temperatura. Totusi, daca temperatura ambientala a zonei protejate ajunge in intervalul 32°C -40°C, performanta la detectie scade.
5. Dispozitivele de alarma precum sirena, soneria pot sa nu alerteze oamenii daca sunt localizate de cealalta parte a usilor inchise sau o usilor partial deschise.
6. Liniile telefonice necesare pentru a transmite semnalul de alarma de la dispozitiv la statia centrala de monitorizare pot fi defecte temporar. Liniile telefonice pot fi compromise

de hoti cu un mod de operare sofisticat.

7. Cea mai comuna cauza pentru care un sistem de alarma nu functioneaza atunci cand un hot patrunde in casa sau in caz de foc este mentenanta necorespunzatoare. Acest sistem de alarma ar trebui testat saptamanal pentru a va asigura ca toti senzorii si transmitatorii functioneaza corect.

8. Distanta de comunicare wireless trebuie testata in spatiu deschis. Asigurati-va ca nu exista nici un obstacol in spatiul inconjurator pentru a garanta o distanta de comunicare mai mare.

9. Semnalul slab al retelei poate fi cauzat de operator, de retea ocupata sau de indisponibilitatea antenei GSM.

10. Daca nu sunteti de acord cu faptele mentionate mai sus, va rugam sa returnati sistemul de alarma in maxim 30 de zile de la achizitionare. In caz contrar, vom considera ca sunteti de acord cu cele mentionate mai sus.





