

Videointerfon color

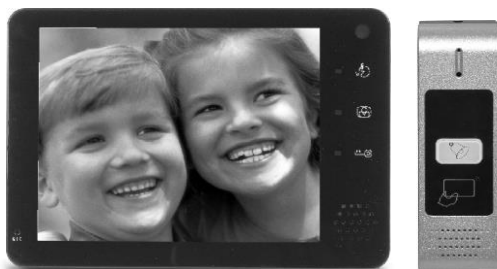

Manual de utilizare si instalare

CUPRINS

1. Scurta introducere	1
2. Functii	2
3. Ilustratii	3
4. Pregatirea inainte de instalare	4
5. Instalarea	5
6. Conexiune cablata	8
7. Operatiuni	12
8. Operatiuni si explicatii ale telecomenzii	15
9. Note	17
10. Probleme	18
11. Specificatii	18

1. Scurta introducere

Multumim ca ati ales produsele noastre, videointerfonul cu 4 fire este destinat sigurantei caselor dumneavoastra. Sistemul foloseste tehnologie avansata si, care imbunatateste stabilitatea sistemului si functionalitatea lui de la distanta. Sistemul are urmatoarele functii: supraveghere "hands free", volum ajustabil, deblocare yala electromagnetica, led-uri infrarosu, doua intrari audio / video, suporta card SD, inchidere automata, etc. Sistemul poate fi cuplat la mai multe monitoare: o camera catre un monitor, doua sau trei.

Produsul are un design atractiv, este mai subtire si poate fi prins de perete. Functiile sunt utile si usor de folosit, este perfect ca protectie impotriva hotilor si este folosit ca apartamente, case, birouri si cladiri publice.

Pentru si mai multa protectie, va recomandam sa utilizati functia de protective impotriva hotilor.



Functii principale

Supraveghere "hands-free", apeluri insotite de video, volum ajustabil, deblocare yala electromagnetica, led-uri infrarosu, 2 intrari audio / video, inregistrare imagini, recunoastere automata audio / video.

Telefon Hands-free

Atunci cand primesti un apel de la vizitator, este necesar sa apesi un singur buton casa poti comunica cu acesta. Nu este necesar sa ridici receptorul.

Rezolutie buna a imaginilor

Camera cu rezolutie inalta si ecran de 7 inch LCD color. Rezolutie de 800 x 600 RGB. Imagini clare si stabile.

Instalare usoara

Instalarea este foarte simpla, usor de realizat si mentinut.

Mai subtire pentru prindere pe perete

Design atractiv, mai subtire – pentru a putea fi prins pe perete, portabil, ocupa putin spatiu.

Conectare multipla

Sistemul poate fi instalat in mai multe feluri, pentru a putea deserve un monitor sau mai multe.

Securitate

Led-uri infrarosu: sistemul poate monitoriza si vizualiza vizitatorii chiar si pe timp de noapte. Asigura-te ca stii cine te viziteaza, inainte de deschizi.

Card de acces

Cardul de acces este disponibil optional.

3. Ilustratii

1. Monitor interior

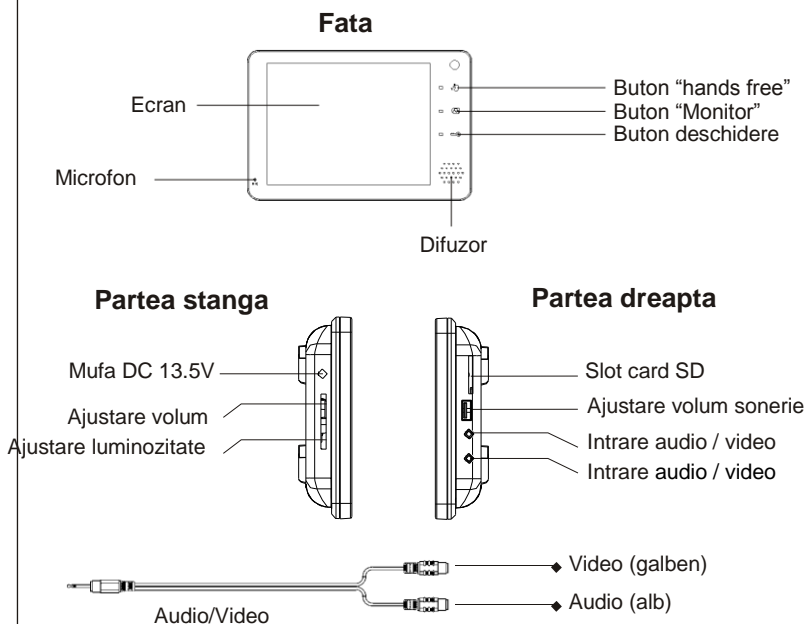

2. Camera

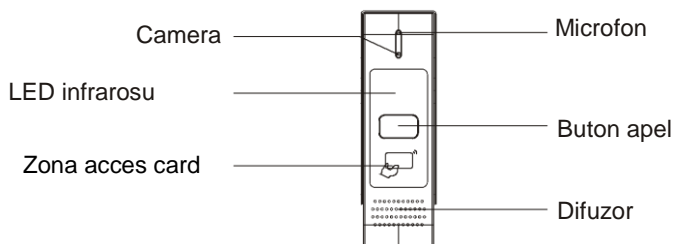

3. Ilustratii

3. Telecomanda

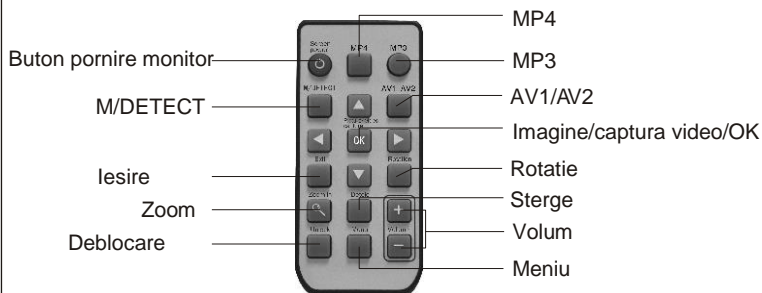

4. Pregatire inainte de instalare

Verifica pachetul

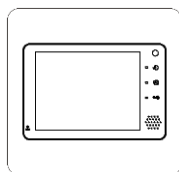

Monitor interior

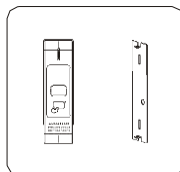

Camera

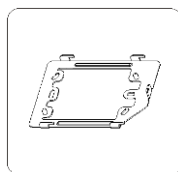

Suport monitor

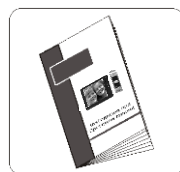

Manual de utilizare

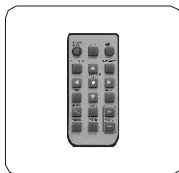

Telecomanda

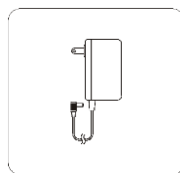

Alimentator

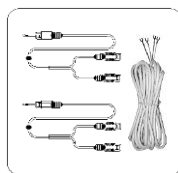

Cabluri A/V

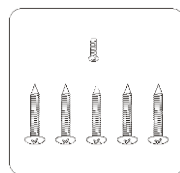

Suruburi

5. Instalare

1. Diagrama sistem

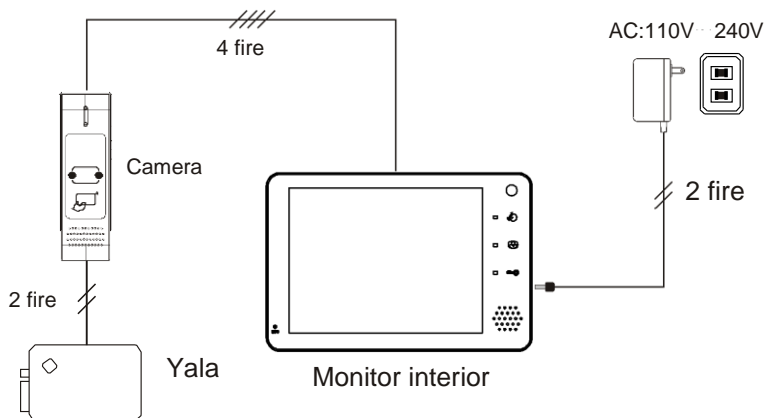

2. Instalarea monitorului

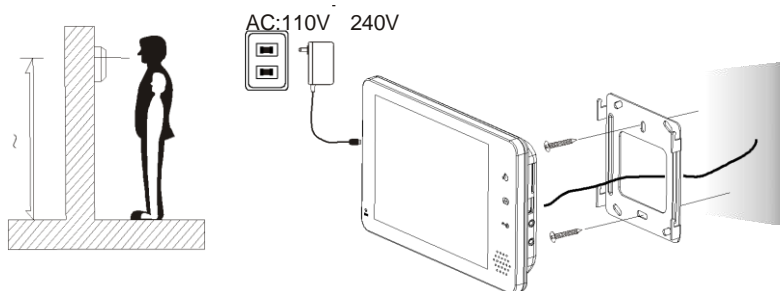

Inaltimea optima pentru instalarea monitorului este de 145 cm - 160cm din mijlocul monitorului pana in podea.

Foloseste 2 suruburi pentru fixarea suportului pe care vei prinde monitorul.

5. Instalare

3. Instalarea monitorului

Metoda 1

※ Va rugam urmati pasii de mai jos pentru instalare:

1. Impinge monitorul de sus in jos in suportul de sustinere, pentru a-l monta pe perete.

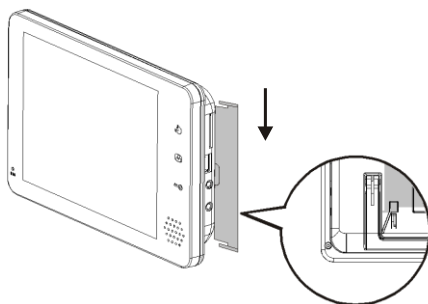

Metoda 2

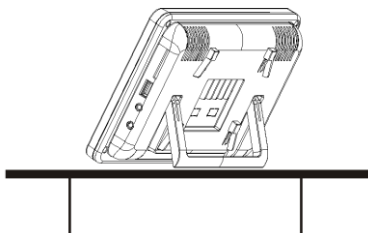

Foloseste piciorul monitorului pentru a-l pozitiona asa cum vrei.

5. Instalare

4. Instalarea camerei

Pozitionare

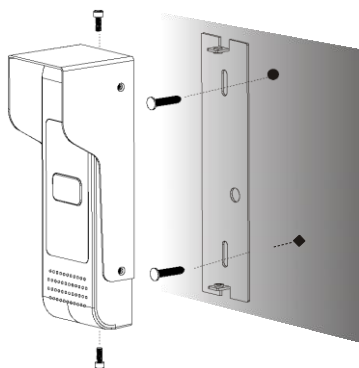
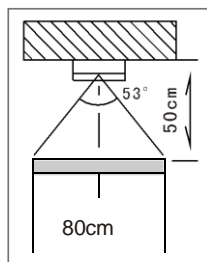
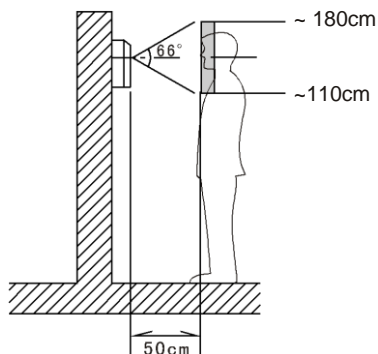

※ **Atentie:**

Nu instala camera in bataia soarelui. Daca iluminatul stradal sau alte lumini reflecta in spatele vizitatorului, vei fi nevoit sa instalezi o lampa pentru a imbunatati imaginea.

6. Conexiune cablata

1. Diagrama 1 la 1

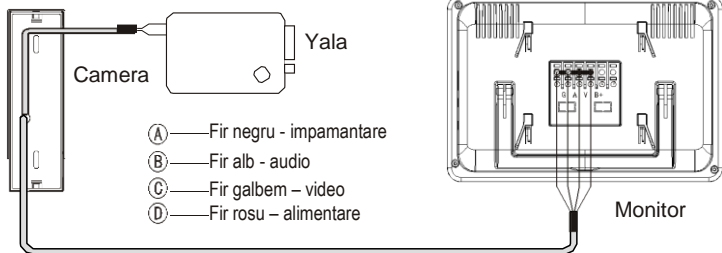

2. Diagrama 1 la 2

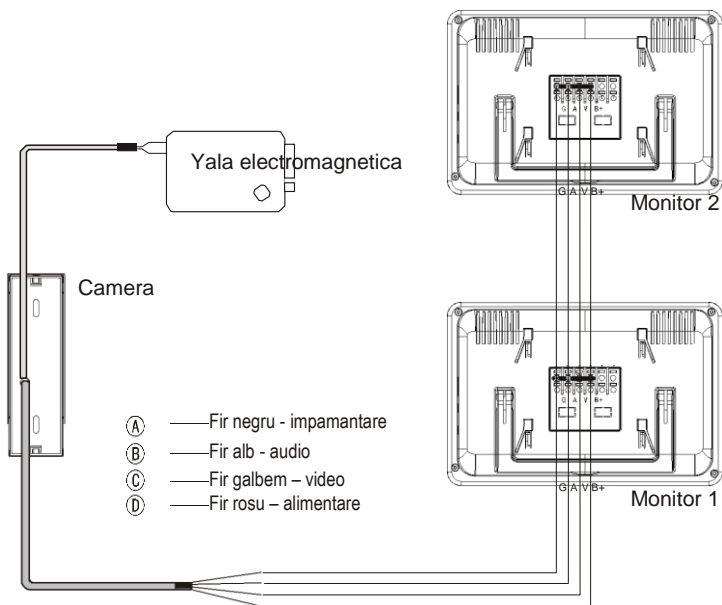

6. Conexiune cablata

3. Diagrama 1 la 3

- (A) — Fir negru – impamantare
- (B) — Fir alb - audio
- (C) — Fir galbem – video
- (D) — Fir rosu – alimentare

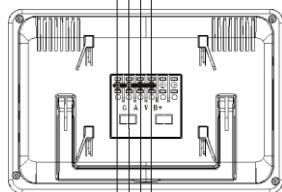
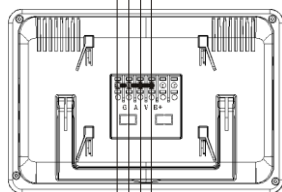
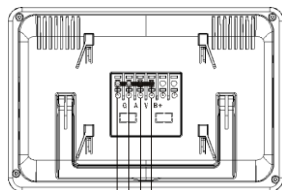
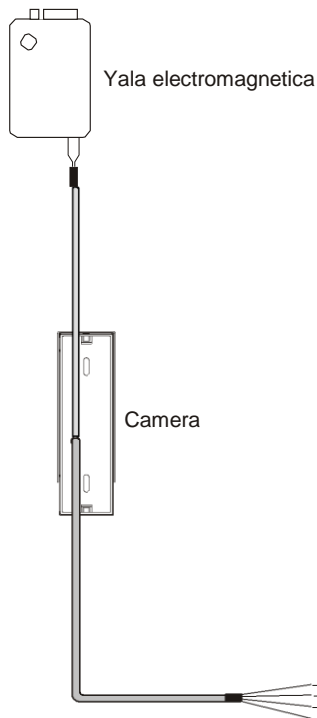

6. Conexiune cablata

4. Diagrama 1 la 4

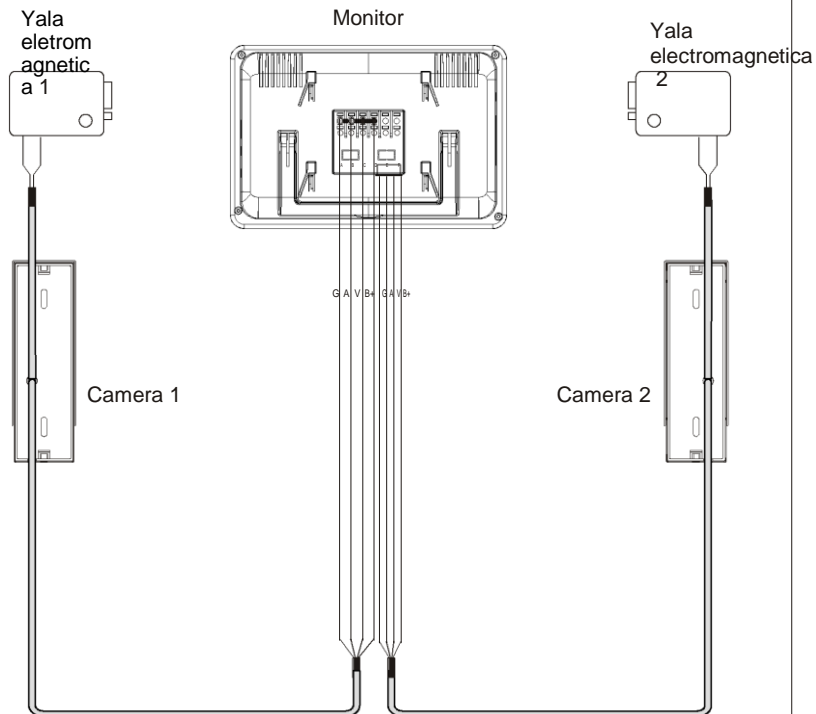

- Fir negru - alimentare
- (A) — Fir alb - audio
- (B) — Fir galben - video
- (C) — Fir rosu - alimentare
- (D)

6. Conexiune cablata

5. Diagrama 2 la 2

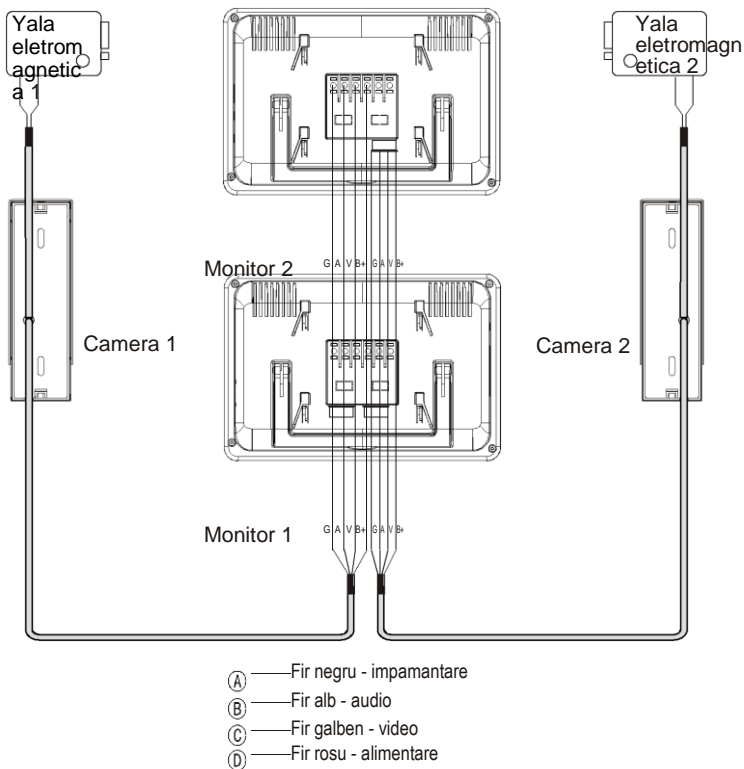

Atentie

1. Inaintea instalarii, va rugam deconectati alimentatorul. Se va alimenta dupa instalare.
2. Distanța între camera și monitor trebuie să fie mai mică de 50 de metri.
3. Pentru o calitate bună a imaginii, se recomandă utilizarea firelor de cupru 4 x 0.75mm².

×

7. Operatiuni

◆ **Apel vizitator**

In timp ce vizitatorul apasa butonul de apel, soneria se va auzi prin monitorul din interior, iar imaginea persoanei aflate la usa se va observa pe monitor. Daca un card SD este instalat, imaginea si detalii despre vizitator vor fi salvate pe card. Daca nu este nimeni acasa sau nu se apasa butonul "hands free", monitorul se va stinge dupa 1 minut.

Atunci cand vezi imagini cu persoana aflata la usa, apasa butonul "hands free" pentru a putea comunica cu acesta si apasa din nou butonul pentru a opri monitorul. Dacă comunicarea cu vizitatorul dureaza mai mult de 1 minut, monitorul se opreste automat. Poti apasa butonul de deblocare pentru a deschide usa si pentru a-l permite vizitatorului sa intre.

◆ **Standby**

Atunci cand monitorul este in standby, apasa butonul "Monitor" pentru a putea vedea imagini din exterior.

◆ **Intrare Audio/Video**

Atunci cand doar o intrare A/V este folosita, pe ecran vor aparea imagini de la canalul conectat. Atunci cand ambele intrari sunt conectate, pe ecran apar automat imagini din ambele canale.

◆ **Ajustare volum**

Daca doresti sa ajustezi volumul in timpul comunicarii, o poti face din monitorul interior, din butonul de pe margine.

◆ **Access card ID:**

1) Aadauga card ID

In primele 100 de secunde de cand ai pornit produsul, apasa tasta "Suna" si tine apasat 5 secunde. Atunci cand LED ul devine rosu, poti lua degetul de pe buton. Apoi, treci cardul de acces ID peste zona de control acces, iar cand vei auzi un sunet, vei stii ca acest card a fost adaugat cu succes. Pentru a salva cardul ID, apasa din nou tasta "suna", iar led-ul se va stinge.

Atentie: Orice adaugare de card ID va sterge din memorie cardurile ID introduse in prealabil.

7. Operatiuni

2), Acces ID

Trece cardul ID peste zona de control acces, vei auzi doua bip-uri, care inseamna ca usa a fost deblocata si vei vedea un LED care licare o data. Daca auzi un singur bip si usa nu a fost deblocata, inseamna ca acel card ID nu a fost inregistrat.

◆ Functie memorie

Introdu un card SD folosind meniul sau telecomanda.

◆ Alte operatiuni

Daca consideri ca imaginile sunt prea luminoase sau prea intunecate, poti ajusta luminozitatea din partea dreapta a monitorului interior.

7. Operatiuni



①

Apasa buton "suna"



②

Imaginea vizitatorului va aparea pe monitor.



③

Apasa butonul "Hands-free" si comunica cu vizitatorul.



④

Apasa res the Unlock button
Apasa butonul Deblocare pentru a deschide usa



⑤

In standby, apasa butonul "Monitor" pentru a vedea imagini din exterior.

8. Operatiuni si explicatii ale telecomenzii

Va rugam opriti unitatea inainte de a introduce un card SD. Dupa introducerea cardului SD, va aparea o casuta pe display "SD". Intra in MENU, vei vedea 7 optiuni. Apasa din nou pe MENU pentru a iesi.

1. Poti apasa pe OK pentru a inregistra imagini si video atunci cand pe monitor poti vedea imagini din exterior sau prin canalul de intrare A/V. Daca este setat pe "captura" in coltul din dreapta jos al ecranului vei vedea cate poze se fac. Daca este detat de inregistrare imagini video, imaginea de pe ecran se va reduce la 640*480, iar un punct rosu va licari pe ecran, semn ca se inregistreaza imagini. In functie de imaginile de la jos:

2. intra in Meniu si confirma cu Detectie Miscare: atunci cand un obiect se misca in fata camerei, se vor inregistra imagini / video automat pana cand vei apasat pe butonul de iesire. **Atentie: aceasta functie este disponibila doar cu intrare A/V si nu cu camera exterioara.**



3. apasa video sau imagini pentru a vizualiza toate imaginile si videourile. Atunci cand vizualizezi pozele poti opta pentru rotirea lor si poti face zoom. Cand vizualizezi toate imaginile, foloseste butoanele de sus si jos pentru a le selecta si butoanele stanga / dreapta pentru a naviga prin ele. Foloseste butonul "sterge" pentru a sterge poze sau video-uri. Apasa de doua ori pe butonul OK pentru a incepe vizualizarea automata.



4. apasa MUZICA: apasa pe OK ca sa asculti melodii, sagetile sus / jos pentru a selecta, apasa pe OK pentru a pune pauza si ESC pentru a iesi.



8. Operatiuni si explicatii ale telecomenzii

5. intra in SETARI: sunt mai multe optiuni de setare.
Start/Timp inregistrare/Numar poza/Detectie mioscare
/Sensibilitate detectie miscare/Ora si
data/Limba/ Format/Informatii Sistem/Setari
din fabrica

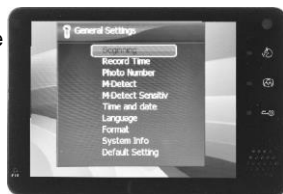

6. Atunci cand o intrare A/V este conectata, poti vedea ca numarul canalului AV este aratat pe ecran. Atunci cand ambele intrari sunt conectate, pe monitor vor aparea imagini de pe ambele canale, care se vor schimba automat de la canal la canal, o data la 10 secunde. Poti schimba singur intre canale, folosind telecomanda.
7. foloseste EXIT ca sa te intorci in meniu si buton de ACCES pentru a deschide usa.

Atentie:

1. Setarile de timp vor fi cele standard dupa aproximativ 7 secunde dupa decuplarea alimentatorului.
2. Atunci cand se porneste, dup ace dispare "LOADING" unitatea estew disponibila pentru operare.
3. Monitorul se va stinge dupa 3 minute daca nu a fost atins in conditiile in care inregistrarea imaginilor a fost pornita la detectia de miscare. Poti apasa butonul de pornire pentru a porni din nou ecranul.

Atentie

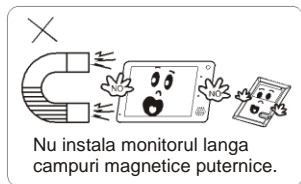

1



2



3

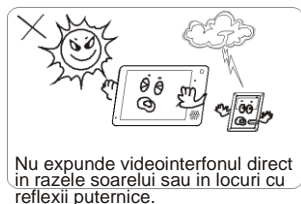

4



5

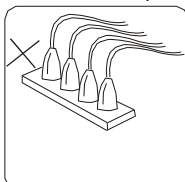
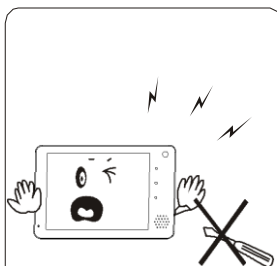

Nu folosi la capacitate maxima prizele. Poti provoca un scurt-circuit.

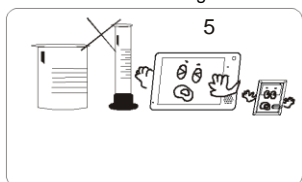

Nu instala videointerfonul langa o sursa de amoniac sau gaze periculoase.

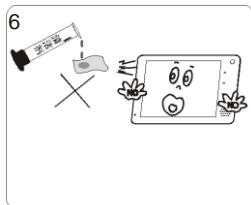

Nu sterge aparatul cu detergent sau chimicale puternice.

7

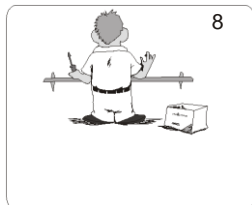

Nu incerca de dezmembrati produsul daca nu functioneaza. Contacteaza furnizorul local!

8

10. Probleme

1. Fara sunet in timpul apelului
Cablul de conectare monitor-cablu nu este bine fixat.
2. Imagini neclare
Va rugam verificati daca luminozitatea nu este setata prea sus.
Ajusteaza dupa bunul plac.
3. Nu se poate debloca usa
Cablul pentru deblocare este deconectat sau s-a scurt-circuitat.

11. Specificatii

Monitor interior

Alimentare	DC13.5V
Consum	Standby: $\leq 260\text{MA}$; Pornit: $\leq 700\text{MA}$; AV intrare: $\leq 400\text{MA}$
Ecran	Ecran 7" HD LCD
Rezolutie	800(W) \times 600(H) \times RGB
Zona vizibila	162(W) \times 121.5(H)mm
Luminozitate	200cd/m ²
Intrare video	1V _{p-p}
Timpi presetati	Supraveghere: 1 minut; Conversatie: 1 minut
Sensibilitate microfon	-38dB
Temperature operare	-10 °C \sim +55 °C
Sonerie	Ding Dong chime
Dimensiune	196(L) \times 132(W) \times 34.8(H)mm

Post exterior

Alimentare	DC12V(din monitor)
Consum	Working: $\leq 2\text{W}$
Unghi imagine	Diagonala: ~ 72
Iluminare	LED infrarosu
Temperatura operare	-10 °C \sim +55 °C
Dimensiuni	48(L) \times 50(W) \times 151(H) mm

Atentie:

- ※ Pentru a preveni o posibila ranire, acest aparat trebuie sa fie securizat atunci cand se prinde de perete, in concordanta cu instructiunile de instalare.
- ※ Aparatul nu trebuie udat sau umezit si nu este recomandat plasarea obiectelor pline cu apa pe ele.
- ※ A nu se plasa lumanari aprinse sau orice alta sursa de foc deschis pe aparat.

Nota:

- ※ Datorita imbunatatirilor constant, setarile si design-ul pot sufer modificari fara notificari in prealabil.
- ※ Acest manual se va utiliza ca referinta. Nici o alta notificare nu va fi disponibila pentru modificari survenite.
- ※ Producatorul este singurul responsabil de imprecizia, greselile sau tiparirea deficitara a manualului.



Vile

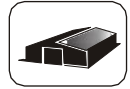

Depozite



Camera copii



Porti



Usa vizitator



Vedere
nocturna



Inter-com

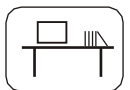

Birou

d

