

Manual de utilizare

Recorder video digital



Manual de utilizare

TOATE DREPTURILE REZERVATE.

Toate informațiile, inclusiv, printre altele, formulările, imaginile, graficele sunt proprietatea Hangzhou Safer Digital Technology Co., Ltd. sau a filialelor acesteia (denumite în continuare „Safer”). Acest manual de utilizare (denumit în continuare „Manualul”) nu poate fi reprodus, modificat, tradus sau distribuit, parțial sau în întregime, prin niciun fel de mijloc, fără permisiunea prealabilă scrisă a Safer. Dacă nu se stipulează altfel, Safer nu constituie nicio garanție, garantare sau reprezentare, expresă sau subînțeleasă, cu privire la acest Manual.

Despre acest manual

Acest manual este conceput pentru DVR din seriile SAF-HG-X-720 / SAF-HG-X-1080

Acest manual include instrucțiuni de utilizare și gestionare a produsului. Pozele, graficele, imaginile și toate celelalte informații următoare sunt doar în scop de descriere și de explicație. Informațiile conținute în acest manual pot fi modificate fără o notificare în prealabil, din motive de actualizări de firmware sau alte motive. Utilizați acest manual de utilizare sub îndrumarea specialiștilor.

Recunoașterea mărcilor comerciale

Declinarea răspunderii juridice

ÎN MĂSURA MAXIMĂ PERMISĂ DE LEGISLAȚIA APLICABILĂ, PRODUSUL DESCRIS, ÎMPREUNĂ CU COMPONENTELE HARDWARE, SOFTWARE ȘI FIRMWARE ALE ACESTUIA, ESTE FURNIZAT „AȘA CUM ESTE”, CU TOATE DEFECTELE ȘI ERORILE, IAR SAFER NU GARANTEAZĂ NICI ÎN MOD EXPRES, NICI SUBÎNȚELES, INCLUSIV, DAR FĂRĂ A SE LIMITA LA, VANDABILITATEA, CALITATEA SATISFĂCĂTOARE, ADECVAREA PENTRU UN ANUMIT SCOP ȘI NEATINGEREA TERȚILOR. SAFER, ADMINISTRATORII, CONDUCEREA, ANGAJAȚII SAU AGENȚII ACESTEIA NU POT FI, ÎN NICIO SITUAȚIE, TRAȘI LA RĂSPUNDERE PENTRU NICIUN FEL DE DAUNE SPECIALE, SUBSECVENTE, INCIDENTALE SAU INDIRECTE, INCLUSIV, DAR FĂRĂ A SE LIMITA LA PIERDEREA DE PROFITURI, ÎNTRERUPEREA ACTIVITĂȚII SAU PIERDEREA DE DATE ORI DOCUMENTE, CU REFERIRE LA ACEST PRODUS, CHIAR DACĂ SAFER A FOST NOTIFICAT CU PRIVIRE LA POSIBILITATEA APARIȚIEI ACESTOR DAUNE.

ÎN CEEA CE PRIVEȘTE PRODUSUL CU ACCES LA INTERNET, UTILIZAREA ACESTUIA SE VA FACE PE RISCUL EXCLUSIV AL DUMNEAVOASTRĂ. SAFER NU ÎȘI ASUMĂ RĂSPUNDEREA PENTRU NICIUN FEL DE FUNCȚIONARE ANORMALĂ, PIERDERI DE INFORMAȚII CONFIDENȚIALE SAU ALTFEL DE DAUNE PROVOCATE ÎN URMA UNUI ATAC CIBERNETIC, AL UNUI HACKER, INFECȚIE CU UN VIRUS SAU ALTE RISCURI DE SECURITATE PE INTERNET, CU TOATE ACESTEA, SAFER VA ACORDA ASISTENȚĂ TEHNICĂ ÎN TIMP UTIL DACĂ ESTE NECESAR.

LEGISLAȚIA PRIVIND SUPRAVEGHEREA VARIAZĂ ÎN FUNCȚIE DE JURISDICȚIE. VĂ RUGĂM SĂ CONSULTAȚI TOATE LEGILE APLICABILE ÎN JURISDICȚIA DUMNEAVOASTRĂ ÎNAINTE DE A UTILIZA ACEST PRODUS PENTRU A VĂ ASIGURA CĂ UTILIZAREA ACESTUI PRODUS DE CĂTRE DUMNEAVOASTRĂ RESPECTĂ LEGISLAȚIA APLICABILĂ. SAFER NU POATE FI TRAS LA RĂSPUNDEREA ÎN CAZUL ÎN CARE PRODUSUL ESTE UTILIZAT CU ÎNCĂLCAREA LEGISLAȚIEI. ÎN CAZ DE CONFLICTE ÎNTRE ACEST MANUAL ȘI LEGISLAȚIA APLICABILĂ, LEGISLAȚIA PREVALEAZĂ.

Informații de reglementare

Informații FCC

Conformitate FCC: Acest echipament a fost testat și s-a stabilit că este conform cu limitele impuse pentru un dispozitiv digital Clasa A, în conformitate cu secțiunea 15 din Regulile FCC. Aceste limite sunt concepute pentru a oferi o protecție rezonabilă împotriva interferențelor atunci când echipamentul este utilizat într-un mediu comercial. Acest echipament generează, utilizează și poate emite energie generată de frecvența radio și, în cazul în care nu este instalat și utilizat în conformitate cu manualul de utilizare, poate cauza interferențe pentru comunicațiile radio. Utilizarea acestui echipament într-o zonă rezidențială poate cauza interferențe și, prin urmare, utilizatorul va trebui să corecteze interferența pe propria cheltuială.

Condiții FCC

Acest dispozitiv respectă secțiunea 15 din regulile FCC. Utilizarea se supune următoarelor două condiții:

1. Dispozitivul poate cauza interferențe.
2. Dispozitivul trebuie să accepte orice interferență primită, inclusiv interferențele care pot cauza o funcționare nedorită.

Declarație de conformitate UE



Acest produs și - dacă se aplică - și accesoriile furnizate sunt marcate cu „CE” și prin urmare sunt conforme cu standardele europene aplicabile armonizate prevăzute în Directiva EMC

2004/108/CE, Directiva RoHS 2011/65/UE.



2012/19/EU (directiva WEEE): Produsele marcate cu acest simbol nu pot fi eliminate ca deșeuri municipale nesortate în Uniunea Europeană. Pentru o reciclare corespunzătoare, returnați acest produs la furnizorul dumneavoastră local la achiziționarea unui echipament nou echivalent sau eliminați produsul la punctele de colectare desemnate. Pentru mai multe informații consultați: www.recyclethis.info



2006/66/CE (directiva privind bateriile și acumulatorii): Acest produs conține o baterie care nu poate fi eliminată ca deșeu municipal nesortat în Uniunea Europeană. Consultați documentația produsului pentru informații specifice privind bateria. Bateria este marcată cu acest simbol, care poate include litere care să indice cadmiu (Cd), plumb (Pb) sau mercur (Hg). Pentru o reciclare corespunzătoare, returnați bateria la furnizorul dumneavoastră sau la un punct de colectare desemnat. Pentru mai multe informații consultați: www.recyclethis.info

Conformitate Industry Canada ICES-003

Acest dispozitiv respectă cerințele standardului CAN ICES-3 (A)/NMB-3(A).



Instrucțiuni de siguranță

Aceste instrucțiuni sunt concepute pentru a asigura că utilizatorul poate utiliza corect produsul pentru a evita situațiile periculoase și pierderile materiale.

Gradul de precauție este împărțit în „Avertismente” și „Atenționări”

Avertismente: Ignorarea oricărui avertisment poate cauza vătămare serioasă sau moarte.

Atenționări: Ignorarea oricărei atenționări poate cauza vătămare sau deteriorarea echipamentului.

	
<p>Avertismente Urmați aceste informații de siguranță pentru a preveni vătămarea serioasă sau moartea.</p>	<p>Precauții Urmați aceste precauții pentru a preveni vătămările potențiale sau deteriorările materiale.</p>



Avertismente

- Configurarea corespunzătoare a tuturor parolilor și a altor setări de securitate este responsabilitatea persoanei responsabile cu instalarea și/sau a utilizatorului final.
- În momentul utilizării produsului, trebuie să respectați cu strictețe reglementările privind securitatea electrică a țării și a regiunii. Consultați specificațiile tehnice pentru informații detaliate.
- Tensiunea de intrare trebuie să respecte SELV (Tensiune foarte joasă de siguranță) și Sursa de alimentare limitată cu 100~240 VCA sau 12 VCC În conformitate cu standardul IEC60950-1. Consultați specificațiile tehnice pentru informații detaliate.
- Nu conectați mai multe dispozitive la un adaptor de alimentare deoarece se poate produce supraîncălzire care poate cauza supraîncălzire sau pericol de incendiu.
- Asigurați-vă că ștecărul este conectat corespunzător la priza de alimentare cu energie.
- Dacă apar semne de fum, miros sau zgomot de la dispozitiv, opriți imediat alimentarea și deconectați cablul de alimentare și apoi contactați centrul de service.

Sfaturi de prevenire și de atenționare

Înainte de conectarea și utilizarea dispozitivului, consultați următoarele sfaturi:

- Asigurați-vă că unitatea este instalată într-un mediu ventilat corespunzător și lipsit de praf.
- Unitatea este concepută exclusiv pentru uz la interior.
- Păstrați toate lichidele departe de dispozitiv.
- Asigurați-vă de conformitatea condițiilor de mediu cu specificațiile din fabrică.
- Asigurați-vă că unitatea este fixată corespunzător într-un rack sau pe un raft. Șocurile sau loviturile majore asupra unității ca rezultat a scăpării acesteia pot cauza deteriorarea sistemelor electronice din unitate.
- Dacă este posibil, utilizați acest dispozitiv împreună cu un UPS.
- Opriți unitatea înainte de conectarea și deconectarea accesoriilor și a perifericelor.
- Se recomandă utilizarea unui HDD din fabrică pentru acest dispozitiv.
- Utilizarea neconformă sau înlocuirea bateriei poate duce la pericol de explozie. Înlocuiți cu același tip sau unul echivalent. Eliminați bateriile utilizate în conformitate cu instrucțiunile oferite de producător.

Vă mulțumim pentru achiziționarea acestui produs. Dacă aveți întrebări sau solicitări, vă rugăm să contactați furnizorul. Imaginile din acest manual sunt oferite doar ca referință.

Acest manual este conceput pentru modelele următoare: SAF-HG-4/8/16-720 sau SAF-HQ-4/8/18-1080

Caracteristici cheie produs

General

- Se pot conecta camere HD-TVI/AHD/HDCVI sau camere analogice;
- Se pot conecta camera dom Coaxitron cu distanță de transmisie mare;
- Se pot conecta camere IP;
- Fiecare canal acceptă flux dual. Fluxul principal acceptă o rezoluție de până la 1080p și sub-fluxul o rezoluție de până la WD1;
- Configurare independentă pentru fiecare canal, inclusiv rezoluție, rată de cadre, rată de biți, calitate imagine etc.
- Codificare pentru ambele fluxuri, cel video și cel audio; sincronizare audio și video În timpul codificării fluxului compus;
- Tehnologie Inscripționare.

Monitorizare locală

- Ieșire HDMI/VGA la rezoluție de până la 1920*1080;
- Se acceptă afișaj vizualizare live pe 1/4/6/8/9/16/25/36 ecrane și secvența de afișare a ecranelor este reglabilă;
- Ecranul cu vizualizare live poate comuta în grup și sunt disponibile și comutarea manuală și ciclul automat de vizualizare live, iar intervalul pentru ciclu automat poate fi reglat;
- Meniul de setări rapide este activ pentru vizualizarea live;
- Canalul de vizualizare live selectat poate fi ecranat;
- Funcții de detecție mișcare, detecție corupere video, alarmă excepție video, alarmă pierdere video și alarmă VCA;
- Mască de confidențialitate;
- Se acceptă mai multe protocoale PTZ; presetare PTZ, patrulare și tipar;
- Zoom in/out prin clic de mouse și urmărire PTZ prin glisarea mouse-ului.

Gestionare HDD

- Pentru seriile SAF-HG-X-720 și SAF-HQ-X-1080 se pot conecta până la 1 HDD.
- Fiecare hard disk cu o capacitate maximă de stocare de 6 TB.
- Acceptă S.M.A.R.T și detecția de sectoare corupte;
- Acceptă funcția de repaus HDD;
- Proprietate HDD: redundanță, protecție la scriere, citire/scriere (R/W);
- Gestionare grup HDD;

- Gestionare cotă HDD; capacitate diferită poate fi atribuită mai multor canale.

Înregistrare și redare

- Configurare de programare a Înregistrării În concediu;
- Moduri de Înregistrare În ciclu sau fără ciclu;
- Parametri de codificare video normali sau În caz de eveniment;
- Mai multe tipuri de Înregistrare: manuală, continuă, pe bază de mișcare, pe bază de mișcare | alarmă, pe bază de mișcare & alarmă și VCA;
- 8 perioade de timp de înregistrare cu tipuri de înregistrare separate;
- Pre-Înregistrare și post-Înregistrare pentru Înregistrare declanșată de detecție de mișcare și oră de pre-înregistrare pentru înregistrare programată și manuală;
- Căutare fișiere de Înregistrare după evenimente (intrare alarmă/detecție mișcare);
- Personalizare etichete, căutare și redare după etichete;
- Blocare și deblocare fișiere de Înregistrare;
- Înregistrare redundantă locală;
- Căutare și redare fișiere de Înregistrare după numărul camerei, tipul Înregistrării, ora de Începere, ora de terminare etc.;
- Redare inteligentă pentru a ignora informațiile mai puțin importante;
- Mărire la redare pentru orice zonă;
- Redare inversă pe mai multe canale;
- Acceptă pauză, derulare rapidă Înainte, derulare rapidă Înapoi, salt Înainte și salt Înapoi la redare și localizare prin glisarea mouse-ului pe bara de progres;
- Redare sincronizată pe 4/8/16/24/32 canale.

Backup

- Export date pe un dispozitiv USB, SATA sau eSATA;
- Export clipuri video la redare;
- Gestionare și Întreținere a dispozitivelor de backup.

Alarmă și excepție

- Oră de armare configurabilă pentru intrarea/ieșirea alarmei;
- Alarmă pentru pierdere video, detecție mișcare, corupere video, semnal anormal, nepotrivire rezoluție video intrare/Înregistrare, conectare nepermisă, rețea deconectată, conflict de IP, excepție Înregistrare, eroare HDD și HDD plin etc.;
- Alarmă care declanșează monitorizare pe ecran complet, alarmă audio, notificare centrul de supraveghere, trimitere e-mail și ieșire alarmă;
- Se acceptă alarmă detecție VCA (detecție trecere peste linie și detecție intrus);
- Acceptă alarmă coaxială;
- Restaurare automată În cazul În care sistemul se manifestă anormal.

Alte funcții locale

- Diagnosticare manuală și automată calitate video;
- Utilizatorii pot utiliza mouse-ul sau telecomanda;
- Gestionare utilizator pe trei niveluri; utilizatorul administrator poate crea mai multe conturi de utilizare și să definească permisiunile acestor de utilizare, inclusiv limitarea accesului la orice canal;

- Operațiuni multiple, alarmă, excepții și scriere și căutare jurnal;
- Declanșare și ștergere alarme manuale;
- Import și export fișier de configurare dispozitive;
- Obținere automată informații tip camere.

Funcții de rețea

- 1 interfață de rețea autoadaptivă de 10M/100M
- IPv6 este acceptat;
- Protocoalele PPPoE, DHCP, DNS, DDNS, NTP, SADP, SMTP, SNMP, NFS, iSCSI, UPnP™ și HTTPS sunt acceptate;
- Acces extranet prin HiDDNS;
- Acceptă acces prin EZVIZ Cloud P2P;
- TCP, UDP și RTP pentru unicast;
- Mapare port automată/manuală prin UPnP™;
- Se acceptă căutare de la distanță, redare, descărcare, blocare și deblocare a fișierelor de Înregistrare și reluare transfer întrerupt;
- Configurare parametri de la distanță; import/export de la distanță a parametrilor dispozitivului;
- Vizualizare de la distanță a stării dispozitivului, a jurnalelor de sistem și a stării alarmei;
- Utilizare cu tastatură de la distanță;
- Blocare și deblocare a panoului de control și a mouse-ului de la distanță;
- Formatare HDD și actualizare program de la distanță;
- Repornire și oprire sistem de la distanță;
- Acceptă actualizare prin server FTP de la distanță;
- Transmisiune RS-232, RS-485 pe canal transparent;
- Informațiile de alarmă și excepție pot fi trimise la gazda de la distanță;
- Pornire/oprire Înregistrare de la distanță;
- Pornire/oprire ieșire alarmă de la distanță;
- Control PTZ de la distanță;
- Capturare JPEG de la distanță;
- Difuzare audio și voce pe două căi;
- Server WEB incorporat.

Scalabilitate pentru dezvoltare

- SDK pentru sistemele Windows și Linux;
- Cod sursă al aplicației pentru demo;
- Asistență și training pentru dezvoltare pentru sistemul aplicației.

Capitolul 1 Introducere



Figura 1. 1 Panou frontal SAF-HG-4/8-720



Figura 1. 2 Panou frontal SAF-HG-16-720

Tabel 1. 2 Descriere panou frontal

Nr.	Nume	Descriere funcție
1	ALIMENTARE	Indicatorul de alimentare se aprinde galben atunci când comutatorul

Nr.	Nume	Descriere funcție
		de alimentare de pe panoul din spate este pornit.
	STARE	Indicatorul de stare clipește roșu atunci când datele sunt citite de pe HDD sau scrise pe acesta.
	Tx/Rx	Indicatorul Tx/Rx clipește galben atunci când conexiunea la rețea funcționează corespunzător.
2	Receptor infraroșu	Receptor pentru telecomanda prin infraroșu
3	Interfețe USB	Porturi Universal Serial Bus (USB) pentru dispozitive suplimentare, precum un mouse pe USB sau un hard disk pe USB (HDD).

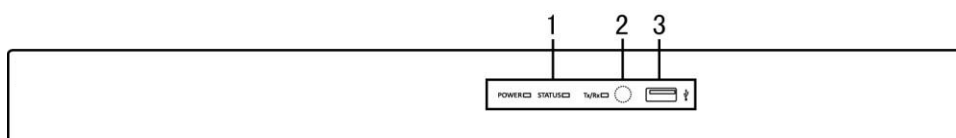

Figura 1. 4 Panou frontal SAF-HQ-4/8/16-1080

Tabel 1. 3 Descriere panou frontal

Nr.	Nume	Descriere funcție
1	ALIMENTARE	Indicatorul de alimentare se aprinde galben când dispozitivul funcționează.
	STARE	Indicatorul de stare clipește roșu atunci când datele sunt citite de pe HDD sau scrise pe acesta și se aprinde galben atunci când este activată funcția SHIFT.

		Tx/Rx	Indicatorul Tx/Rx clipește galben atunci când conexiunea la rețea funcționează corespunzător.
2	Taste combinate	SHIFT	Comută Între intrare numerică sau cu litere și este utilizat pentru funcțiile tastelor combinate.
		1/MENU	Introducere cifra „1”; Acces la interfața meniului principal.
		2/ABC/F1	Introducere cifra „2”;
			Introducere literele „ABC”;
			Butonul F1 utilizat într-un câmp de listă va selecta toate elementele din listă.
			În modul de control PTZ acest va activa/dezactiva lumina PTZ iar când imaginea este mărită, tasta va fi utilizată pentru micșorare.
		3/DEF/F2	În modul de Vizualizare live sau cel de redare, butonul F1 poate fi utilizat pentru a comuta Între ieșire principală și ieșire specifică.
			Introducere cifra „3”;
			Introducere literele „DEF”;
			Butonul F2 este utilizat pentru a schimba paginile filelor.
		4/GHI/ES C	În modul de control PTZ, mărește imaginea.
			Introducere cifra „4”;
			Introducere literele „GHI”;
			Ieșe și revine la meniul anterior.

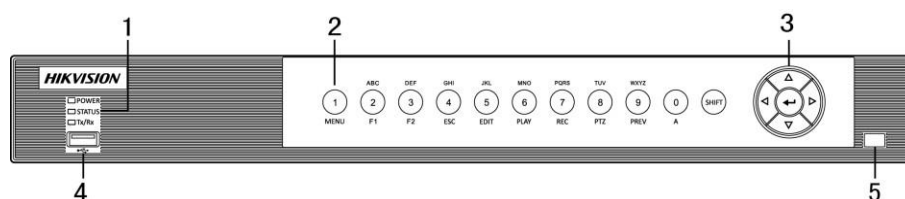
Nr.	Nume	Descriere funcție
	5/JKL/EDIT	Introducere cifra „5”;
		Introducere literele „JKL”;
		Ștergere caractere Înainte de cursor;
		Bifează caseta de selectare și selectează comutatorul de PORNIRE/OPRIRE;
		Pornește/oprește decuparea În redare.
	6/MNO/PLAY	Introducere cifra „6”;
		Introducere literele „MNO”;
		În modul Redare, se utilizează pentru acces direct la interfața de redare.
	7/PQRS/REC	Introducere cifra „7”;
		Introducere literele „PQRS”;
		Înregistrare manuală, pentru acces direct la interfața de Înregistrare manuală; activare/dezactivare manuală Înregistrare.
	8/TUV/PTZ	Introducere cifra „8”;
		Introducere literele „TUV”;
		Acces la interfața de control PTZ.
	9/WXYZ/PREV	Introducere cifra „9”;
		Introducere literele „WXYZ”;
		Afișare canal multiplu În vizualizarea live.
	0/A	Introducere cifra „0”;
		Schimbă metodele de intrare În câmpul de editare text. (Caractere majuscule și mici, simboluri sau introducere numerică).

3	DIRECȚIE	Butoanele de DIRECȚIE sunt utilizate pentru a naviga între diferitele câmpuri și elemente din meniuri.
		În modul Redare, butoanele Sus și Jos sunt utilizate pentru a mări și micșora viteza clipului video Înregistrat. Butoanele Stânga și Dreapta vor selecta următoarele și anterioarele fișiere de Înregistrare.
		În modul de Vizualizare live, aceste butoane pot fi utilizate pentru a comuta între canale.
		În modul de control PTZ, poate controla mișcarea camerei PTZ.
	ENTER	Butonul ENTER este utilizat pentru a confirma selecția în oricare dintre modurile de meniu.
		De asemenea, poate fi utilizat pentru a <i>bifa</i> casetele de selectare.
		În modul Redare, poate fi utilizat pentru a reda sau pentru a opri temporar un clip video.
		În modul de Redare cadru cu cadru, apăsarea butonului va declanșa redarea clipului video cu un singur cadru.
		În modul Comutare automată, poate fi utilizat pentru a opri/porni comutarea automată.
4	Interfață USB	Porturi Universal Serial Bus (USB) pentru dispozitive suplimentare, precum un mouse pe USB sau un hard disk pe USB (HDD).

Nr.	Nume	Descriere funcție
5	Receptor infraroșu	Receptor pentru telecomanda prin infraroșu.

1.2 Operațiuni de control prin telecomandă prin infraroșu

De asemenea, DVR-ul poate fi controlat cu telecomandă prin infraroșu inclusă, prezentată în Figura 1. 8.



Trebuie instalate baterii (2XAAA) înainte de utilizare.



Figura 1. 8 Telecomandă

Tastele de pe telecomandă seamănă foarte mult cu cele de pe panoul frontal. Consultați Tabel 1. 7, acestea includ:

Tabel 1. 7 Descriere butoane de control telecomandă prin infraroșu

Nr.	Nume	Descriere
1	ALIMENTARE	Pornire/oprire dispozitiv.
		Pornire/oprire dispozitiv prin apăsare lungă timp de 3 secunde a butonului.
2	Buton MENU	Apăsarea butonului vă va ajuta să reveniți la meniul principal (după o conectare cu succes).
		Apăsarea continuă a butonului timp de 5 secunde și va dezactiva semnalele sonore ale altor taste.

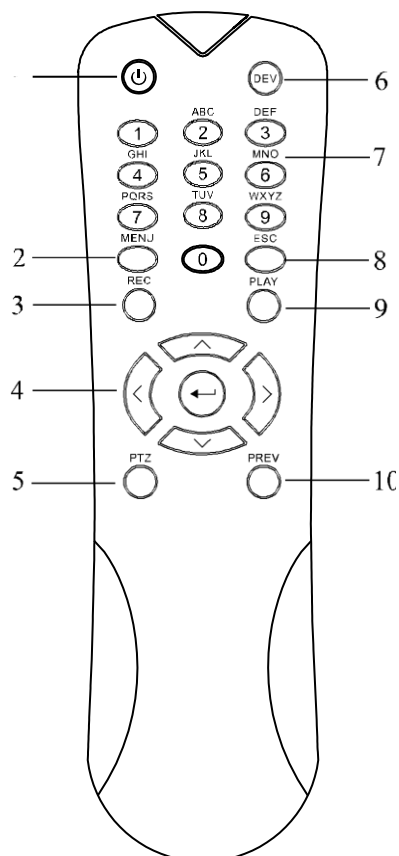
Nr.	Nume	Descriere
		În modul de control PTZ, butonul MENU va porni ștergătorul (dacă se aplică).
		În modul Redare, este utilizat pentru a afișa/ascunde interfața de control.
3	Butonul REC	Accesare meniul de setări pentru Înregistrare manuală.
		Din setările de control PTZ, apăsați butonul și apoi puteți apela o presetare PTZ prin apăsarea butoanelor numerice.
		De asemenea, este utilizat pentru activarea/dezactivarea sunetului din modul Redare.
4	Buton DIRECTION	Utilizat pentru a naviga între diferitele câmpuri și elemente din meniuri.
		În modul Redare, butoanele Sus și Jos sunt utilizate pentru a mări și micșora viteza clipului video Înregistrat. Butoanele Stânga și Dreapta vor selecta următoarele și anterioarele fișiere de Înregistrare.
		În modul de Vizualizare live, aceste butoane pot fi utilizate pentru a comuta între canale.
		În modul de control PTZ, poate controla mișcarea camerei PTZ.
	Buton ENTER	Confirmă selecția în oricare dintre modurile de meniu.
		De asemenea, poate fi utilizat pentru a <i>bifa</i> casetele de selectare.
		În modul Redare, poate fi utilizat pentru a reda sau pentru a opri temporar un clip video.
		În modul de Redare cadru cu cadru, apăsarea butonului va declanșa redarea clipului video cu un singur cadru.
5	Buton PTZ	În modul Comutare automată, poate fi utilizat pentru a opri/porni comutarea automată.
6	DEV	Activează/dezactivează telecomanda.
7	Butoane alfanumerice	Comutare pe canalul corespunzător din vizualizarea live sau din modul de control PTZ.
		Introducere numerele și caracterele în modul Editare.
		Comutare între diferitele canale din modul Redare.
8	Buton ESC	Înapoi la meniul anterior.
		Apăsați pentru armarea/dezarmarea dispozitivului din modul de vizualizare live.
9	Butonul PLAY	Butonul este utilizat pentru a accesa modul Redare toată ziua.
		De asemenea, este utilizat pentru scanarea automată în meniul de control PTZ.
10	Buton PREV	Comută între modul cu ecran unic și multiplu.
		În modul de control PTZ, este utilizat pentru a regla focalizarea în combinație cu butonul A/FOCALIZARE+.

Depanarea telecomenzii:



Asigurați-vă că ați instalat bateriile în telecomandă în mod corespunzător. De asemenea, trebuie să orientați telecomandă spre receptorul infraroșu de pe panoul frontal.

Dacă nu există niciun răspuns după ce ați apăsat un buton de pe telecomandă, urmați procedura de mai jos

pentru depanare.

Pași:

1. Mergeți la Meniu > Setări > General > Mai multe setări prin acționarea panoului frontal sau a mouse-ului.
2. Verificați și țineți minte numărul DVR-ului. Numărul implicit al DVR-ului este 255. Numărul este valabil pentru toate operațiunile telecomenzii prin infraroșu.
3. Apăsăți butonul DEV de pe telecomandă.
4. Introduceți numărul DVR-ului de la pasul 2.
5. Apăsăți butonul ENTER de pe telecomandă.

Dacă indicatorul de Stare de pe panoul frontal se aprinde albastru, telecomanda funcționează corespunzător.

Dacă indicatorul de Stare nu se aprinde albastru și Încă nu există niciun răspuns de la telecomandă, verificați următoarele:

1. Bateriile sunt instalate corect și polaritatea acestora nu este inversată.
2. Bateriile sunt noi și nu sunt descărcate.
3. Receptorul infraroșu nu este obstrucționat.

Dacă telecomanda continuă să nu funcționeze corespunzător, schimbați-o și Încercați din nou sau contactați furnizorul dispozitivului.

1.3 Acționare prin mouse USB



De asemenea, poate fi utilizat un mouse standard pe USB cu 3 butoane (Stânga/Dreapta/Rotiță de derulare) împreună cu acest DVR. Pentru a utiliza un mouse pe USB:

Pași:

1. Conectați mouse-ul pe USB într-una din interfețe USB de pe panoul frontal al DVR-ului.
2. Mouse-ul ar trebui să fie detectat în mod automat. În cazul puțin probabil în care mouse-ul nu este detectat, motivul poate fi că cele două dispozitive nu sunt compatibile. Consultați lista de dispozitive recomandate de furnizor.

Acționarea mouse-ului:

Tabel 1. 8 Descrierea acționării prin mouse

Nume	Acțiune	Descriere
Clic stânga	Un singur clic	Vizualizare live: Selectează canalul și afișează meniul de setări rapide. Meniu: Selectare și accesare.
	Clic dublu	Vizualizare live: Comută între modul cu ecran unic și cel cu ecran multiplu.
	Clic și glisare	Control PTZ: Cu ajutorul roțiței de la mouse. Mască de confidențialitate și detecție mișcare: Selectare zonă țintă. Mărire digitală: Glisare și selectare zonă țintă. Vizualizare live: Glisare bară canal/timp.
Clic dreapta	Un singur clic	Vizualizare live: Afișare meniu. Meniu: Părăsire meniu curent la nivelul de meniu superior.
Rotiță de derulare	Derulare  sus	Vizualizare live: Ecranul anterior. Meniu: Elementul anterior.
	Derulare  jos	Vizualizare live: Ecranul următor. Meniu: Elementul următor.

1.4 Descriere metodă de introducere



Figura 1. 9 Tastatură software

Descrierea butoanelor de pe tastatură:

Tabel 1. 9 Descrierea pictogramelor de pe tastatură

Pictogramă	Descriere	Pictogramă	Descriere
0 ...	Număr	A ...	Literă alfabet englezesc
	Litere mici/majuscule		Backspace
	Comutare tastatură		Space
	Poziționare cursor		Ieșire
	Simboluri		Rezervat

1.5 Panou spate



Figura 1. 11

Tabel 1. 11 Descriere panou spate

Nr.	Articol	Descriere
1	INTRARE VIDEO	Interfață BNC pentru intrare video TVI sau analogică.
2	INTRARE AUDIO	Conector RCA
3	IEȘIRE AUDIO	Conector RCA
4	VGA	Conector DB15 pentru ieșirea VGA. Afișează ieșirea video locală
5	HDMI	Conector ieșire video HDMI.
6	Port USB	Port Universal Serial Bus (USB) pentru dispozitive suplimentare.
7	Interfață rețea	Conector rețea
8	Interfață RS-485	Conector pentru dispozitive RS-485.
9	Alimentare cu curent	Alimentare cu curent CC 12V.
10	Comutator de alimentare	Comutator pentru pornire/oprire dispozitiv.
11	GND	Împământare
12	Intrare/Ieșire alarmă	Conectori pentru intrări și ieșiri alarmă. Doar pentru anumite modele.

Capitolul 2 Primii pași

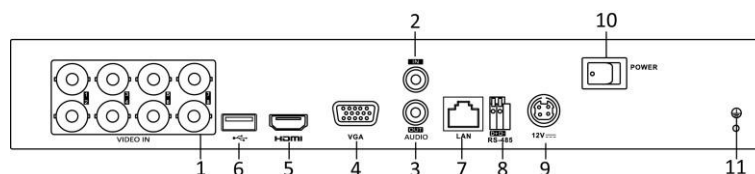
2.1 Pornirea și oprirea DVR-ului

Scop:

Procedurile de pornire și oprire corespunzătoare sunt cruciale în extinderea vieții DVR-ului.

Înainte de pornire:

Verificați că tensiunea sursei de alimentare suplimentară este aceeași cu cerințele DVR-ului și că conexiunea de împământare funcționează corespunzător.

Pornirea DVR-ului

Pași:

1. Verificați că sursa de alimentare este conectată la o priză electrică. Se RECOMANDĂ utilizarea unei Surse de alimentare neîntreruptibilă (UPS) în combinație cu dispozitivul.
2. Porniți comutatorul de alimentare de pe panoul din spate și LED-ul indicatorului de alimentare trebuie să se aprindă, indicând că unitatea pornește.
3. După pornire, LED-ul indicatorului de alimentare rămâne aprins.

Oprirea DVR-ului

Pași:

Există două metode corecte de a opri DVR-ul. Oprirea DVR-ului:

- **OPȚIUNEA 1: Oprire standard**

1. Accesați meniul Oprire.

Meniu > Oprire



Figura 2. 1 Meniu Oprire

2. Selectați butonul **Oprire**.
3. Faceți clic pe butonul **Da**.
4. Opriți comutatorul de alimentare de pe panoul din spate în momentul în care apare nota



Figura 2. 2 Sfaturi privind oprirea

Repornirea DVR-ului

De asemenea, din meniul de Oprire (Figura 2. 1) puteți reporni DVR-ul.

Pași:

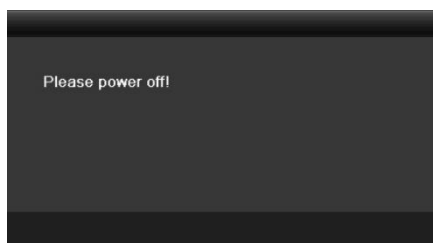
1. Accesați meniul **Oprire** prin clic pe Meniu > Oprire.
2. Faceți clic pe butonul **Deconectare** pentru a vă deconecta de la DVR sau butonul **Repornire** pentru a reporni DVR-ul.

2.2 Setare parolă administrator

Scop:

La prima pornire trebuie să activați dispozitivul prin setarea unei parole de administrator. Nu este permisă nicio operațiune înainte de activare. Puteți activa accesul la dispozitiv prin browser web, SADP sau software client.

Pași:

1. Introduceți aceeași parolă în câmpul de text pentru **Creare parolă nouă** și **Confirmare parolă nouă**.

Figura 2. 3 Setarea parolei de administrator



SE RECOMANDĂ O PAROLĂ PUTERNICĂ – *Recomandăm crearea unei parole puternice (utilizați minimum 8 caractere, incluzând litere mari, litere mici, numere și caractere speciale) pentru a spori securitatea produsului. De asemenea, recomandă să vă resetați parola în mod regulat, în special pentru sisteme cu un grad ridicat de securitate. Resetarea parolei lunar sau săptămânal vă poate proteja mai bine produsul.*

2. Faceți clic pe **OK** pentru a salva parola și pentru a activa dispozitivul.



Pentru versiuni mai vechi de dispozitive, dacă le actualizați la o versiune mai nouă, va apărea următoarea casetă de dialog în momentul în care dispozitivul pornește. Puteți face clic pe **DA** și apoi puteți folosi asistentul pentru a seta a parolă puternică.

Ââ



Figura 2. 4 Avertisment

2.3 Utilizarea asistentului pentru configurarea de bază

În mod implicit, Asistentul de configurare pornește în momentul în care dispozitivul a pornit.

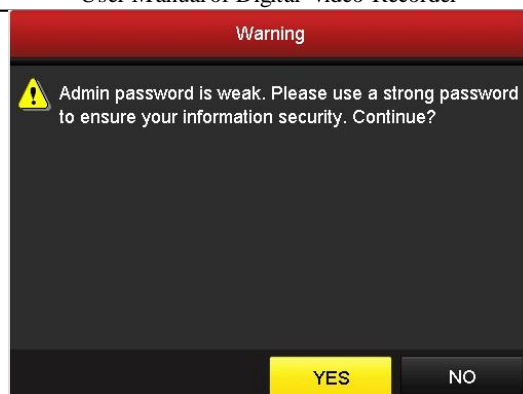

Figura 2. 5 Pornirea interfeței asistentului

Utilizare Asistent de configurare:

1. Asistentul de pornire vă poate ghida prin anumite setări importante ale dispozitivului. Dacă nu doriți să utilizați Asistentul de pornire în momentul respectiv, apăsați butonul **Închidere**. De asemenea, puteți alege să utilizați Asistentul de pornire ulterior prin bifarea casetei de selectare „Activare asistent la pornirea dispozitivului?”.
2. Faceți clic pe butonul **Înainte** pentru a accesa fereastra Setări dată și oră.

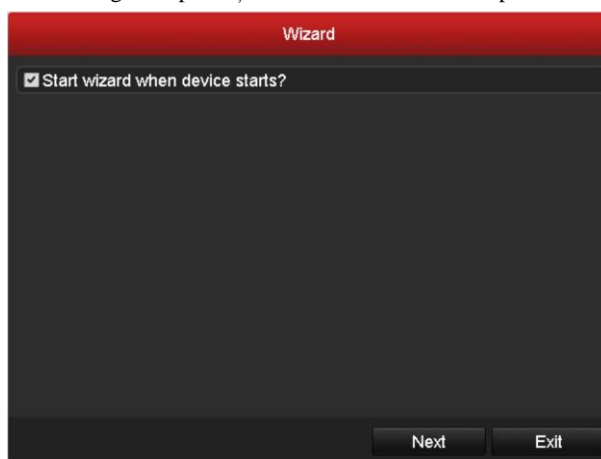

3. După configurarea orei, faceți clic pe butonul **Înainte** care vă va duce Înapoi la Asistentul de configurare a funcțiilor generale pentru rețea, așa cum este prezentat În Figura 2. 7.

Wizard	
Working Mode	Multi-address
Select NIC	LAN1
NIC Type	10M/100M/1000M Self-adaptive
Enable DHCP	<input type="checkbox"/>
IPv4 Address	172 .6 .21 .110
IPv4 Subnet Mask	255 .255 .255 .0
IPv4 Default Gateway	172 .6 .21 .1
Preferred DNS Server	
Alternate DNS Server	
Default Route	LAN1
<input type="button" value="Previous"/> <input type="button" value="Next"/> <input type="button" value="Exit"/>	

Figura 2. 7 Configurare generală rețea



1. Interfață de rețea autoadaptivă de 10M/100M
2. Faceți clic pe butonul **Înainte** după ce ați configurat parametrii de rețea. Acest lucru vă va duce la fereastra Asistentului de configurare a funcțiilor avansate pentru rețea, așa cum este prezentat În Figura 2.8.

Wizard	
Server Port	8000
HTTP Port	80
RTSP Port	554
Enable UPnP	<input checked="" type="checkbox"/>
Enable EZVIZ Clou...	<input type="checkbox"/>
Custom	<input type="checkbox"/>
Server Address	dev.ezviz7.com
Verification Code	ABCDEF
Status	Offline
<input type="button" value="Previous"/> <input type="button" value="Next"/> <input type="button" value="Exit"/>	

Figura 2. 8 Configurare avansată rețea

3. Dacă este necesar, setați parametrii numărului portului, EZVIZ Cloud P2P, Auto UPnP sau DDNS.
4. Faceți clic pe butonul **Înainte** după ce ați configurat parametrii avansați de rețea. Acest lucru vă va duce la fereastra Gestionare HDD, așa cum este prezentat În Figura 2. 9.



Figura 2. 9 Gestionare HDD

7. Pentru a inițializa HDD-ul, faceți clic pe butonul **Inițializare**. Inițializarea va șterge toate datele salvate pe HDD.
8. Faceți clic pe **Înainte** pentru a accesa fereastra **Gestionare cameră IP** (se acceptă doar de seriile HDVR).
9. Faceți clic pe **Căutare** pentru a găsi camera IP online iar starea **Securitate** indică dacă este activă sau nu. Înainte de adăuga camera, Camera IP de adăugat trebuie să fie În starea activă. În cazul În care camera este În starea inactivă, puteți face clic pe pictograma inactivă a camerei pentru a seta parolei pentru a activa. De asemenea, puteți selecta mai multe camere din listă și faceți clic pe **Activare One-touch** pentru a activa camerele **În lot**. Faceți clic pe **Adăugare** pentru a adăuga camera.

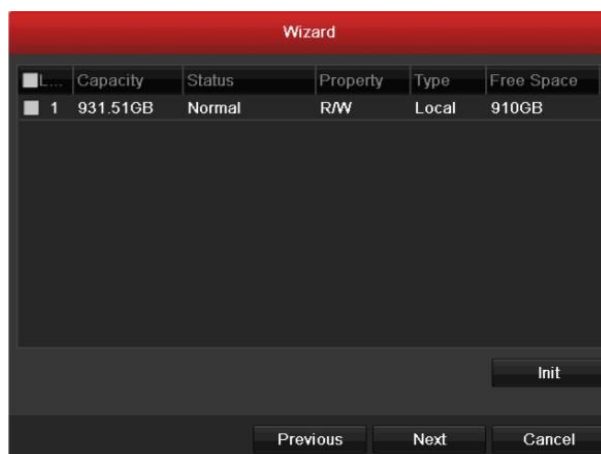

Figura 2. 10 Gestionare cameră IP

10. După finalizarea setărilor pentru Camera IP, faceți clic pe **Înainte** pentru a accesa fereastra **Setări Înregistrare**.
11. Faceți clic pe pictograma  și puteți activa Înregistrarea continuă sau Înregistrarea la detecție mișcare pentru toate canalele dispozitivului.



Figura 2. 11 Setări Înregistrare

-
12. Faceți clic pe **OK** pentru a finaliza setările din asistent.

2.4 Conectare și deconectare

2.4.1 Conectare utilizator

Scop:

Dacă dispozitivul v-a deconectat, trebuie să vă conectați din nou pe dispozitiv înainte de a utiliza meniul și alte funcții.

Pași:

1. Selectați **Nume utilizator** din lista verticală.



Figura 2. 12 Interfața de autentificare

2. Introduceți **Parola**.
3. Faceți clic pe **OK** pentru a vă conecta.



Din caseta de dialog Conectare, dacă ați introdus parola de 7 ori greșit, contul de utilizator curent va fi blocat timp de 60 de secunde.

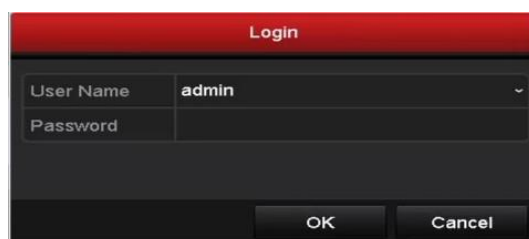

Figura 2. 13 Protecție cont utilizator

2.4.2 Deconectare utilizator

Scop:

După deconectare, monitorul comută pe modul vizualizare live și dacă doriți să efectuați operațiuni, trebuie să introduceți numele de utilizator și parola pentru a vă conecta din nou.

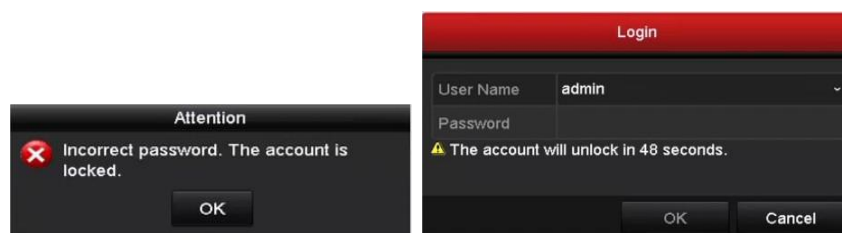
Pași:

1. Accesați meniul Oprire.
Meniu > Oprire



Figura 2. 14 Deconectare

2. Faceți clic pe **Deconectare**.



După ce v-ați deconectat de pe sistem, utilizarea meniului de pe ecran nu este posibilă. Este necesară introducerea unui nume de utilizator și a unei parole pentru a debloca sistemul.

2.5 Adăugarea și conectarea camerelor IP

2.5.1 Setare parolă administrator pentru Cameră IP

Scop:

Înainte de adăuga camera, Camera IP de adăugat trebuie să fie în starea activă.

Pașii:

1. Selectați opțiunea **Adăugare cameră IP** din meniul de clic dreapta din modul vizualizare live sau prin clic pe Meniu > Cameră > Camera de introdus pentru a accesa interfața de gestionare a camerei IP. Pentru camera IP detectată online din același segment de rețea, starea **Securitate** indică dacă este activă sau nu.



Figura 2. 15 Interfața de gestionare a camerei IP

2. Faceți clic pe pictograma inactivă a camerei pentru a accesa interfața următoare și a o activa. De asemenea, puteți selecta mai multe camere din listă și faceți clic pe **Activare One-touch** pentru a activa camerele în lot.



Figura 2. 16 Activarea camerei IP

3. Setează parola pentru cameră pentru a o activa.

Utilizare parolă administrator: când bifezi caseta de selectare, camera/camerele vor fi configurate cu aceeași parolă de administrator cu cea a NVR-ului.

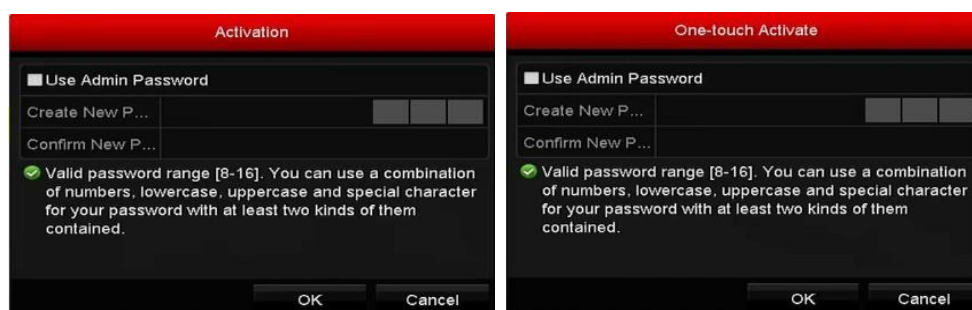

Figura 2.17 Setare parolă nouă

Creare parolă nouă: Dacă parola de administrator nu este utilizată, trebuie să creeți noua parolă pentru cameră și apoi să o confirmați.



SE RECOMANDĂ O PAROLĂ PUTERNICĂ – *Recomandăm crearea unei parole puternice (utilizați minimum 8 caractere, incluzând litere mari, litere mici, numere și caractere speciale) pentru a spori securitatea produsului. De asemenea, recomandă să vă resetați parola în mod regulat, în special pentru sisteme cu un grad ridicat de securitate. Resetarea parolei lunar sau săptămânal vă poate proteja mai bine produsul.*

4. Faceți clic pe **OK** pentru a finaliza activarea camerei IP. Starea de securitate a camerei va fi modificată la **Activă**.

2.5.2 Adăugarea camerelor IP online

Scop:

Înainte de a obține o vizualizare live sau pentru a înregistra video, trebuie să adăugați camerele de rețea la lista de conexiunea a dispozitivului.

Înainte de pornire:

Verificați conexiunea de rețea să fie validă și corectă. Pentru o verificare și configurare detaliată a rețelei, consultați *Capitolul II*.

- **OPȚIUNEA 1:**

Pași:

1. Selectați opțiunea **Adăugare cameră IP** din meniul de clic dreapta din modul vizualizare live sau prin clic pe Meniu > Cameră > Camera de introdus pentru a accesa interfața de gestionare a camerei IP.



Figura 2. 18 Interfața de adăugare a camerei IP

2. Camerele online cu același segment de rețea vor fi detectate și afișate în lista cu camere.
3. Selectați camera IP din listă și faceți clic pe butonul  pentru a adăuga camera (cu aceeași parolă de administrator a DVR-ului). Sau, puteți face clic pe butonul **Adăugare One-touch** pentru a adăuga toate camerele (cu aceeași parolă de administrator a DVR-ului) din listă.



Asigurați-vă că ați activat camera pe care doriți să o adăugați prin setarea parolei de administrator și verificați ca parola de administrator a camerei să fie aceeași cu cea a DVR-ului.

4. (Doar pentru codificatorii canale multiple) Bifați caseta de selectare a portului canalului din fereastra pop-up, așa cum este prezentat în imaginea următoare și faceți clic pe **OK** pentru a adăuga canale multiple.



Figura 2. 19 Selectarea canalelor multiple

- **OPȚIUNEA 2:**

Pașii:

- 1) Din interfața de gestionare a camerei IP, faceți clic pe butonul **Adăugare personalizată** pentru a afișa

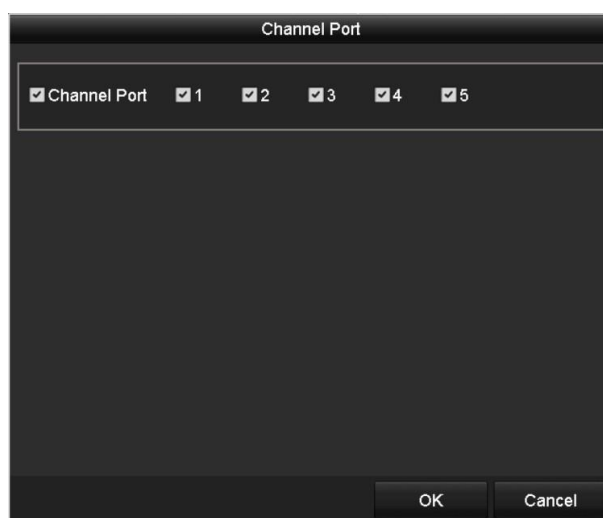
interfața de Adăugare cameră IP (Personalizare).



Figura 2. 20 Interfața de adăugare personalizată a camerei IP

2) Puteți edita adresa IP, protocolul, portul de gestionare și alte informații pentru camera IP de adăugat.



În cazul în care camera IP de adăugat nu a fost activată, o puteți activa din lista de camere IP din interfața de gestionare a camerelor.

3) Faceți clic pe **Adăugare** pentru a adăuga camera.

Pentru camerele IP adăugate cu succes, starea de Securitate afișează nivelul de securitate a parolei camerei: parolă puternică, parolă slabă sau parolă cu risc.



Figura 2. 21 Camerele IP adăugate cu succes

Pentru DVR-urile din seria SAF-HG-4/8/16-720 sau SAF-HQ-4/8/17-1080, se pot adăuga camere IP cu 1 sau 2 canale,

Tabel 2. 1 Camere IP care pot fi conectate pentru diferitele modele

Serii	Modele	Numărul de camere IP care pot fi conectate	
		Implicit (fără a dezactiva canalul analogic)	Număr maxim (prin dezactivarea tuturor canalelor analogice)
SAF-HG-X-720	SAF-HG-4-720	1-canal	1-canal
	SAF-HG-8-720	2-canale	2-canale
	SAF-HG-16-720	2-canale	2-canale
SAF-HQ-X-1080	SAF-HQ-4-1080	2-canale	2-canale
	SAF-HQ-8-1080		
	SAF-HQ-16-1080		

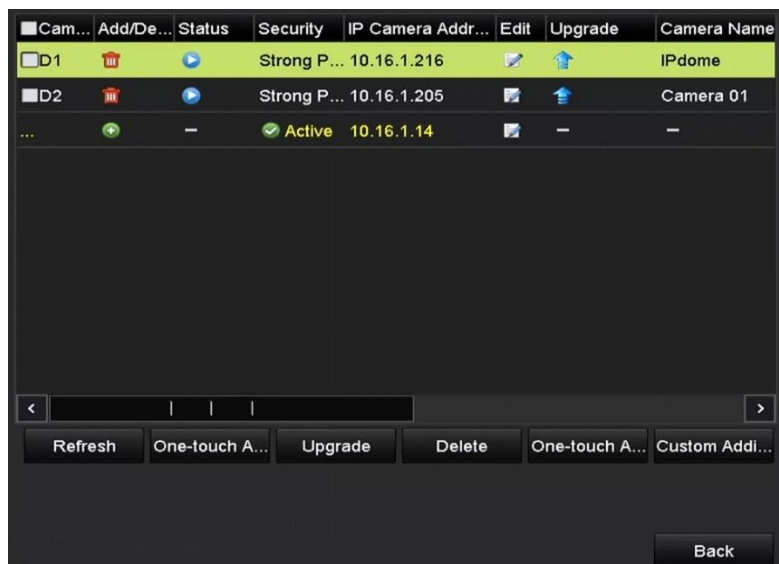

Consultați Anexă pentru lista completă cu camere IP compatibile.

Tabel 2. 2 Explicarea pictogramelor

Pictogramă	Explicație	Pictogramă	Explicație
	Editarea parametrilor de bază ai camerei		Adăugați camera IP detectată.
	Camera este deconectată; puteți face clic pe pictogramă pentru a obține informații de excepție pentru cameră.		Ștergerea camerei IP
	Redați video live pentru camera conectată.		Setări avansate pentru cameră.
	Actualizați camera IP conectată.	Securitate	Afișează starea de securitate a camerei activă/inactivă sau puterea parolei (puternică/medie/slabă/cu risc)

Capitolul 3 Vizualizare live





3.1 Introducere Vizualizare live

Vizualizarea live afișează în timp real imaginea video primită de la fiecare cameră. DVR-ul comută automat în modul Vizualizare live la pornire. De asemenea, se află la nivelul cel mai de sus din ierarhia meniului și, prin urmare, apăsarea tastei ESC de mai multe ori (în funcție de meniul activ) vă comută în modul Vizualizare live.

Pictograme Vizualizare live

În modul Vizualizare live există pictograme în partea dreaptă sus a ecranului pentru fiecare canal afișând starea înregistrării și a alarmei din canal pentru a putea afla dacă se înregistrează pe canal sau dacă există alarme active, în cel mai timp posibil.

Tabel 3. 1 Descriere pictograme Vizualizare live

Pictograma	Descriere
	Alarmă (pierdere video, corupere, detecție mișcare sau alarmă senzor)
	Înregistrare (Înregistrare manuală, Înregistrare programată, detecție mișcare sau Înregistrare declanșată de alarmă)
	Alarmă & Înregistrare
	Eveniment/Excepție (informații detecție mișcare, alarmă senzor sau excepție). Pentru detalii, consultați <i>Capitolul 8.7 Gestionare excepții</i> .

3.2 Operațiuni În modul Vizualizare live

Există multe funcții oferite În modul Vizualizare live. Funcțiile sunt listate mai jos.

- **Ecran unic:** afișează doar un ecran pe monitor.
- **Ecran multiplu:** afișează În același timp mai multe ecrane pe monitor.
- **Comutare automată:** ecranul este comutat automat la următorul. De asemenea, trebuie să setați temporizarea pentru fiecare ecran din meniul de configurare Înainte de activarea comutării automate. Meniu > Configurare > Vizualizare live > Temporizare.
- **Pornire înregistrare:** Înregistrare normală și Înregistrare la detecție mișcare sunt acceptate.
- **Setare rapidă:** selectați modul de ieșire Între Standard, Luminat, Blând sau Aprins.
- **Redare:** redă clipurile video pentru ziua curentă.

3.2.1 Utilizarea panoului frontal

Această funcție nu este acceptată de seriile SAF-HG-X-720.



Tabel 3. 5 Utilizarea panoului frontal În Vizualizare live

Funcții	Utilizarea panoului frontal
Afișare un singur ecran	Apăsați butonul alfanumeric corespunzător. De exemplu, apăsați 2 pentru a afișa doar ecranul pentru canalul 2.
Afișare ecran multiplu	Apăsați butonul ÎNAPOI.
Comutare manuală ecrane	Ecranul următor: buton direcție dreapta. Ecranul anterior: buton direcție stânga.
Comutare automată	Apăsați butonul Enter .
Redare	Apăsați butonul Redare .

3.2.2 Utilizarea mouse-ului în vizualizarea live

Tabel 3. 6 Operațiuni cu mouse-ul În Vizualizare live

Nume	Descriere
Meniu	Accesează meniul principal al sistemului prin clic dreapta pe mouse.
Ecran unic	Comută la ecranul unic complet prin alegerea numărului canalului din lista verticală.
Ecran multiplu	Reglează layoutul ecranului prin selecție din lista verticală.
Ecran anterior	Comută la ecranul anterior.
Ecran următor	Comută la ecranul următor.

Comutare automată pornire/oprire	Activare/Dezactivare comutare automată a ecranelor.  <i>Temporizarea configurării vizualizării live trebuie setată înainte de utilizarea Pornire comutare automată.</i>
Pornire Înregistrare	Pornire Înregistrare pentru toate canalele, Înregistrare normală și Înregistrare la detecție mișcare pot fi selectate din lista verticală.
Adăugare cameră IP	O comandă rapidă pentru a accesa interfața Gestionare cameră IP.(Doar pentru seria HDVR)
Setare rapidă	Mod ieșire poate fi configurat la Standard, Luminos, Blând și Aprins.
Redare	Accesați interfața de redare și porniți imediat redarea clipului video pentru canalul selectat.
Control PTZ	O comandă rapidă pentru a accesa interfața de control PTZ pentru camerele selectate.
Monitor auxiliar	Comutare la modul de ieșire auxiliară și utilizarea ieșirii principale este dezactivată.  Dacă accesați modul Monitor auxiliar și monitorul auxiliar nu este conectat, utilizarea mouse-ului este dezactivată; va trebuie să comutați Înapoi la Ieșire principală cu ajutorul butonului F1 de pe panoul frontal sau cu ajutorul butonului VOIP/MON de pe telecomanda prin infraroșu și apoi apăsați butonul Enter.



Figura 3.1 Meniu prin clic dreapta

3.2.3 Bara de instrumente cu setări rapide În modul Vizualizare live

Pe ecranul fiecărui canal există o bară de instrumente cu setări rapide care este afișată În momentul În care În dreapta cursorul mouse-ului spre partea inferioară a ecranului.

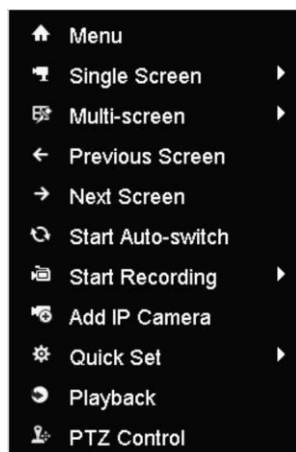

Figura 3. 3 Bară de setări rapide

Tabel 3. 7 Descriere pictograme bară de setări rapide

Pictograme	Descriere	Pictograme	Descriere	Pictograme	Descriere
/	Activare/Dezactivare nregistrare manuală		Redare instantanee	/	Audio oprit/pornit
	Control PTZ		Zoom digital		Setări imagine
	Strategie Vizualizare live		Închidere Vizualizare live		



Redare instantanee afișează doar Înregistrarea pentru ultimele cinci minute. Dacă nu există nicio înregistrare, înseamnă că nu există nicio Înregistrare În ultimele cinci minute.



Zoom digital poate mări zona selectată pe ecran complet. Faceți clic și desenați pentru a selecta zona pe care să o măriți, așa cum este prezentat În Figura 3. 4.



Figura 3. 4 Zoom digital



Pictograma Setări imagine poate fi selectată pentru a accesa meniul Setări imagine. Se pot selecta patru moduri, conform situației reale:

- **Standard:** pentru condiții de iluminare generale (implicit).
- **Interior:** imaginea este mai fină.

- **Lumină redusă:** imaginea este mai fină decât la celelalte două moduri.
- **Exterior:** imaginea este mai clară și mai exactă. Nivelul de contrast și saturați este ridicat.



Figura 3. 5 Setări imagine

Puteți regla parametrii imaginii, inclusiv luminozitate, contrast, saturație, nuanță, claritatea și eliminare zgomot. De asemenea, puteți face clic **Implicit** pentru a restaura setările implicite și faceți pe **Copiere** pentru a copia setările de imagine pe alte camere analogice.

Consultați *Capitolul 11.3 Configurare Parametri video* pentru detalii.



Strategia Vizualizare live poate fi selectată pentru a seta strategia, inclusiv În timp real, Balansat, Fluență.



Figura 3. 6 Strategie Vizualizare live

3.3 Reglarea setărilor pentru vizualizare live

Scop:

Setările Vizualizare live pot fi personalizate conform diferitelor nevoi. Puteți configura interfața de ieșire, temporizarea pentru ecran de afișat, oprirea sau pornirea sunetului, numărul ecranului pentru fiecare canal etc.

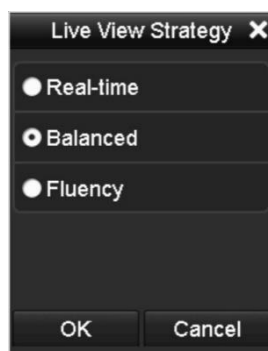
Pași:

1. Accesați interfața de setări pentru Vizualizare live.
Meniu > Configurare > Vizualizare live



Figura 3. 8 Vizualizare live - general

Setările disponibile În acest meniu includ:

- **Interfață ieșire video:** Desemnează ieșirea pentru care se configurează setările.
 - **Mod vizualizare live:** Desemnează modul de afișare de utilizat pentru Vizualizare live.
 - **Temporizare:** Timpul În secunde care să *treacă* Între comutarea canalelor la activarea comutării automate din Vizualizare live.
 - **Activare ieșire audio:** Activează/dezactivează ieșirea audio pentru camera din modul vizualizare live.
 - **Volum:** Reglează volumul pentru ieșirea audio.
 - **Ieșire eveniment:** Desemnează ieșirea pentru afișarea video eveniment. Dacă este disponibil, puteți selecta o altă interfață de ieșire video din Interfață ieșire video atunci când are loc un eveniment.
 - **Temporizare monitorizare ecran complet:** Timpul În secunde pentru a afișa ecranul de eveniment alarmă.
2. Setări ordinea camerelor.
- 1) Selectați fila **Vizualizare**.







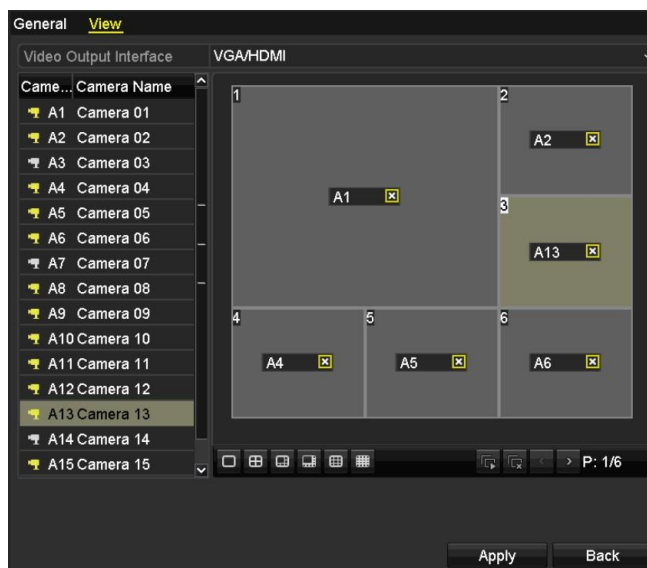

Figura 3. 9 Vizualizare live - Ordine camere

- 2) Faceți clic pe o fereastră pentru a o selecta și, din lista de camere, faceți dublu clic pe numele camerei pe care doriți să o afișați. Setarea „X” Înseamnă că fereastra nu va afișa nicio cameră.
- 3) De asemenea, puteți face clic pe butonul  pentru a porni vizualizarea live pentru toate canalele,  ordine, și clic pe  pentru a opri vizualizarea live pentru toate canalele. Faceți clic pe  sau pe  pentru a accesa pagina anterioară sau următoare.
- 4) Faceți clic pe butonul **Aplicare**.

3.4 Diagnosticare manuală calitate video

Scop:

Calitatea video pentru canalele analogice poate fi diagnosticată manual și puteți vizualiza rezultatele într-o listă.

Pași:

1. Accesați interfața Diagnosticare manuală calitate video.

Meniu > Manual > Diagnosticare calitate video manuală



Figura 3. 10 Diagnosticare calitate video

2. Bifați casețele de selectare pentru a selecta canalele pentru care doriți să faceți diagnosticarea.
3. Faceți clic pe butonul **Diagnosticare** și rezultatele vor fi afișate într-o listă. Puteți vizualiza starea și timpul de diagnosticare video pentru canalele selectate.



Figura 3. 11 Rezultat diagnosticare

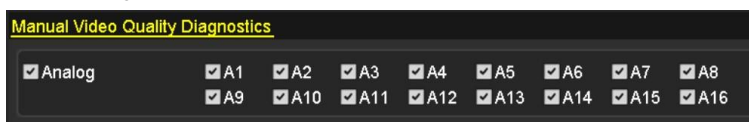

- Conectați camera la dispozitiv pentru diagnosticare calitate video.
- Pot fi diagnosticate trei tipuri de excepție: Imagine neclară, Luminozitate anormală și Culoare predominantă.

3.5 Deconectare utilizator

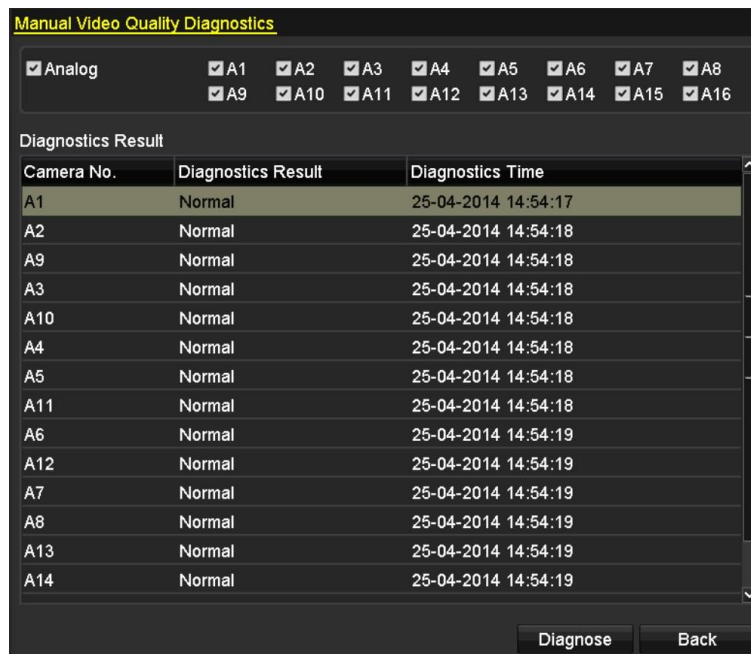
Scop:

După deconectare, monitorul comută pe modul vizualizare live și dacă doriți să efectuați operațiuni, trebuie să introduceți numele de utilizator și parola pentru a vă conecta din nou.

Pași:

- Accesați meniul Opreire.

Meniu > Opreire



Figura 3.12 Opreire

- Faceți clic pe **Deconectare**.

Capitolul 4 Controale PTZ

4.1 Configurare setări PTZ

Scop:

Urmați procedura pentru a seta parametrii pentru PTZ. Configurarea parametrilor PTZ trebuie efectuată înainte de a controla camera PTZ.

Pași:

- Accesați interfața de setări pentru PTZ.

Meniu > Cameră > PTZ



Figura 4. 1 Setări PTZ

2. Alegeți camera pentru setarea PTZ din lista verticală **Cameră**.
3. Faceți clic pe butonul **Setări RS-485** pentru a seta parametrii RS-485.



Figura 4. 2 PTZ - General

4. Introduceți parametrii pentru camera PTZ.



Toți parametrii trebuie să fie aceiași cu parametrii camerei PTZ.



Pentru camera/domul Coaxitron conectate, puteți selecta protocolul PTZ la SAFER-C (Coaxitron).

Asigurați-vă că protocolul selectat aici este acceptat de camera/domul conectat.

Dacă se selectează protocolul Coaxitron, toți ceilalți parametri, precum rată de transfer, bit date, bit de oprire, paritate și control flux se pot configura.

5. Faceți clic pe butonul **Aplicare** pentru a salva setările.

4.2 Setare presetări, patrulări și tipare PTZ

Înainte de pornire:

Asigurați-vă că presetările, patrulările și tipare sunt acceptate de protocoalele PTZ.

4.2.1 Personalizare presetări

Scop:

Urmați pașii pentru a seta locația presetată spre care să fie orientată camera PTZ în momentul în care are loc un eveniment.

Pași:

1. Accesați interfața de control PTZ.
Meniu > Cameră > PTZ



Figura 4. 3 Setări PTZ

2. Utilizați butonul direcțional pentru a muta camera spre locația pe care doriți să o setați ca presetare. De asemenea, operațiunile de zoom și focalizare pot fi înregistrate în presetare.
3. Introduceți nr. de presetare (1~255) în câmpul text presetat și faceți clic pe butonul **Setare** pentru a lega locația de presetare.
Repetăți pașii 2-3 pentru a salva mai multe presetări.
Puteți face clic pe butonul **Ștergere** pentru a șterge informațiile de locație ale presetării sau faceți clic pe butonul **Ștergere toate** pentru a șterge toate informațiile de locație de la toate presetările.

4.2.2 Presetări apelare

Scop:

Această caracteristică permite camerei să fie orientată spre o anumită poziție, precum o fereastră, unde un eveniment are loc.

Pași:

1. Faceți clic pe butonul **PTZ** din colțul dreapta-jos al interfeței de setare PTZ;

Sau apăsați butonul PTZ de pe panoul frontal sau faceți clic pe pictograma de control PTZ  din bara de setări rapide, sau selectați opțiunea PTZ din meniul clic dreapta pentru a afișa panoul de control PTZ.

2. Selectați **Camera** din lista verticală.

3. Faceți clic pe butonul  pentru a afișa setările generale pentru controlul PTZ.



Figura 4. 4 Panoul PTZ - General

4. Faceți clic pentru a introduce numărul de presetare în câmpul de text corespunzător.

5. Faceți clic pe butonul **Presetare apelare** pentru apelare.



Dacă se conectează camera/domul Coaxitron și protocolul PTZ este selectat la SAFER-C (Coaxitron), puteți apela presetarea 95 pentru a accesa meniul camerei/domului Coaxitron conectate. Utilizați butoanele direcționale de pe panoul de control PTZ pentru a utiliza meniul.

4.2.3 Personalizare patrulări

Scop:

Patrulările pot fi setate pentru a muta PTZ în diferite puncte cheie și pentru a-l păstra în punctul respectiv pentru o durată de timp determinată înainte de a se muta la următorul punct cheie. Punctele cheie corespund presetării. Presetările pot fi setate urmând pașii de mai sus din **Personalizare presetări**.

Pași:

1. Accesați interfața de control PTZ.

Meniu > Cameră > PTZ



Figura 4. 5 Setări PTZ

2. Selectați numărul de patrulare din lista verticală a patrulării.
3. Faceți clic pe butonul **Setare** pentru a adăuga puncte cheie pentru patrulare.



Figura 4. 6 Configurare punct cheie

4. Configurare parametrii punct cheie, precum număr punct cheie, durată menținere în punctul cheie respectiv și viteză patrulare. Punctul cheie corespunde presetării. **Numărul punctului cheie** determină ordinea în care PTZ se va deplasa prin patrulare. **Durata** se referă la intervalul de timp petrecut în punctul cheie corespunzător. **Viteza** definește viteza cu care PTZ se va deplasa de la un punct cheie la următorul.
5. Faceți clic pe butonul **Adăugare** pentru a adăuga următorul punct cheie la patrulare. Puteți face clic pe butonul **OK** pentru a salva punctul cheie la patrulare.
Puteți șterge toate punctele cheie prin clic pe butonul **Ștergere** pentru patrularea selectată sau prin clic pe butonul **Ștergere toate** pentru a șterge toate punctele cheie pentru toate patrulările.

4.2.4 Apelare patrulări

Scop:

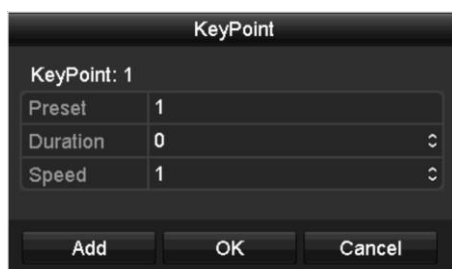
Apelarea unei patrulări determina mișcarea PTZ conform traseului de patrulare predefinit.

Pași:



1. Faceți clic pe butonul **PTZ** din colțul dreapta-jos al interfeței de setare PTZ;
Sau apăsați butonul PTZ de pe panoul frontal sau faceți clic pe pictograma de control PTZ  din bara de setări rapide, sau selectați opțiunea PTZ din meniul clic dreapta pentru a afișa panoul de control PTZ.
2. Faceți clic pe butonul  pentru a afișa setările generale pentru controlul PTZ.



Figura 4. 7 Panoul PTZ - General

3. Selectați o patrulare din lista verticală și faceți clic pe butonul **Apelare patrulare** pentru apelare.
4. Puteți face clic pe butonul **Oprire patrulare** pentru a opri apelarea.

4.2.5 Personalizare tipare

Scop:

Tiparele pot fi setate prin Înregistrarea mișcării PTZ. Puteți apela tiparul pentru a determina mișcarea PTZ conform traseului predefinit.

Pași:

1. Accesați interfața de control PTZ.

Meniu > Cameră > PTZ



Figura 4. 8 Setări PTZ

2. Selectați numărul de tipar din lista verticală.
3. Faceți clic pe butonul **Start** și faceți clic pe butoanele corespunzătoare din panoul de control pentru a muta camera PTZ și apoi faceți clic pe butonul **Stop** pentru a o opri.
Mișcarea PTZ este Înregistrată ca un tipar.

4.2.6 Tipare de apelare

Scop:

Urmați procedura pentru a muta camera PTZ conform tiparelor predefinite.

Pași:



1. Faceți clic pe butonul **PTZ** din colțul dreapta-jos al interfeței de setare PTZ;
Sau apăsați butonul PTZ de pe panoul frontal sau faceți clic pe pictograma de control PTZ  din bara de setări rapide, sau selectați opțiunea PTZ din meniul clic dreapta pentru a afișa panoul de control PTZ.
2. Faceți clic pe butonul  pentru a afișa setările generale pentru controlul PTZ.



Figura 4. 9 Panoul PTZ - General

3. Faceți clic pe butonul **Tipar apelare** pentru apelare.
4. Faceți clic pe butonul **Oprire tipar** pentru a opri apelarea.

4.2.7 Personalizare limită scanare liniară

Scop:

Scanarea liniară poate fi activată să declanșeze scanarea pe direcție orizontală în intervalul predefinit.



Această funcție este acceptată doar de anumite modele.

Pași:

1. Accesați interfața de control PTZ.
Meniu > Cameră > PTZ



Figura 4. 10 Setări PTZ

- Utilizați butonul direcțional pentru a muta camera spre locația unde doriți să setați limita și faceți clic pe butoanele **Limită stânga** sau **Limită dreapta** pentru a lega locația de limita corespunzătoare.



Camera tip Speed dome inițiază scanarea de la limita din stânga spre cea din dreapta și trebuie să setați limita stânga în stânga limitei din dreapta. De asemenea, unghiul între limita din stânga și cea din dreapta nu trebuie să depășească 180°.

4.2.8 Apelare scanare liniară

Scop:

Urmați procedura pentru a apela scanarea liniară în intervalul de scanare predefinit.

Pași:

- Faceți clic pe butonul **PTZ** din colțul dreapta-jos al interfeței de setare PTZ;

Sau apăsați butonul PTZ de pe panoul frontal sau faceți clic pe pictograma de control PTZ  din bara de setări rapide pentru a accesa meniul de setări PTZ din modul Vizualizare live.

- Faceți clic pe butonul  pentru a afișa funcția one-touch pentru controlul PTZ.



Figura 4. 11 Panoul PTZ - One-touch

- Faceți clic pe butonul **Scanare liniară** pentru a porni scanarea liniară și faceți clic din nou pe butonul

Scanare liniară pentru a o opri.

Puteți face clic pe butonul **Restaurare** pentru a șterge datele limitelor stânga și dreapta definite iar domul trebuie să repornească pentru a aplica setările.

4.2.9 În așteptare one-touch

Scop:

Pentru anumite modele de cameră de tip Speed dome, această funcție poate fi configurată pentru a porni automat o acțiune În așteptare predefinită (scanare, presetare, patrulare etc.) după o perioadă de inactivitate (timp În așteptare).

Pași:

1. Faceți clic pe butonul **PTZ** din colțul dreapta-jos al interfeței de setare PTZ;

Sau apăsați butonul PTZ de pe panoul frontal sau faceți clic pe pictograma de control PTZ  din bara de setări rapide pentru a accesa meniul de setări PTZ din modul Vizualizare live.

2. Faceți clic pe butonul  pentru a afișa funcția one-touch pentru controlul PTZ.



Figura 4. 12 Panoul PTZ - One-touch

3. Există 3 tipuri de În așteptare one-touch care pot fi selectate. Faceți clic pe butonul corespunzător pentru a activa acțiunea În așteptare.

În așteptare (Patrulare rapidă): Domul pornește patrularea de la presetarea predefinită 1 la presetarea 32, În ordine, după timpul În așteptare. Presetarea nedefinită va fi ignorată.

În așteptare (Patrulare 1): Domul Începe mișcarea conform traseului de patrulare predefinit 1, după timpul În așteptare.

În așteptare (Presetare 1): Domul se mută la locația presetării predefinite 1 după timpul În așteptare.



Timpul În așteptare poate fi setat doar prin interfața de configurare a domului de viteză. În mod implicit, valoarea este de 5 s.

4. Faceți clic din nou pe buton pentru dezactivare.

4.3 Panou de control PTZ

Există două metode acceptate pentru a accesa panoul de control PTZ.

OPȚIUNEA 1:

Din interfața de setări PTZ, faceți clic pe butonul **PTZ** din colțul dreapta-jos, imediat lângă butonul Înapoi.

OPȚIUNEA 2:

Din modul Vizualizare live, puteți apăsa butonul Control PTZ de pe panoul frontal sau de pe telecomandă, sau puteți selecta pictograma de control PTZ , sau selectați opțiunea PTZ din meniul clic dreapta. Faceți clic pe butonul **Configurare** de pe panoul de control și puteți accesa interfața Setări PTZ.





















În modul Control PTZ, panoul PTZ va fi afișat când un mouse va fi conectat la dispozitiv. Dacă nu există mouse conectat, apare pictograma  în colțul stânga-jos al ferestrei, indicând comutarea camerei în modul Control PTZ.



Figura 4.13 Panoul PTZ

Tabel 4.1 Descrierea pictogramelor de pe Panoul PTZ

Pictogramă	Descriere	Pictogramă	Descriere	Pictogramă	Descriere
	Buton de direcție și buton de ciclu automat		Zoom+, Focalizare+, Iris+		Zoom-, Focalizare-, Iris-
	Viteza mișcării PTZ		Lumină aprinsă/oprită		Ștergător pornit/oprit
	3D-Zoom		Centralizare imagine		Meniu
	Comută la interfața de control PTZ		Comută la interfața de control One-touch		Comută la interfața de setări generale
	Elementul anterior		Elementul următor		Pornire tipar/patrulare
	Oprire mișcare tipar/patrulare		Ieșire		M inimizare ferestre

Capitolul 5 Setări Înregistrare

5.1 Configurare Parametrii Înregistrare

Înainte de pornire:

1. Asigurați-vă că HDD-ul a fost deja instalat. În caz contrar, instalați un HDD și inițializați-l. (Meniu > HDD > General)

L...	Capacity	Status	Property	Type	Free Space	Gr...	Edit	D...
1	931.51GB	Normal	R/W	Local	928GB	1	-	-

Figura 5.1 HDD - General

2. Faceți clic pe **Avansat** și verificați modul de stocare al HDD-ului.
 - 1) Dacă modul HDD este *Cotă*, setați capacitatea maximă de Înregistrare. Pentru informații detaliate, consultați *Capitolul 10.5 Configurare Mod cotă*.
 - 2) Dacă modul HDD este *Grup*, trebuie să setați grupul HDD. Pentru informații detaliate, consultați *Capitolul 5.9 Configurare grup HDD pentru Înregistrare*.

Mode	Group
Record on HDD Group	1
<input checked="" type="checkbox"/> Analog	<input checked="" type="checkbox"/> A1 <input checked="" type="checkbox"/> A2 <input checked="" type="checkbox"/> A3 <input checked="" type="checkbox"/> A4 <input checked="" type="checkbox"/> A5 <input checked="" type="checkbox"/> A6 <input checked="" type="checkbox"/> A7 <input checked="" type="checkbox"/> A8 <input checked="" type="checkbox"/> A9 <input checked="" type="checkbox"/> A10 <input checked="" type="checkbox"/> A11 <input checked="" type="checkbox"/> A12 <input checked="" type="checkbox"/> A13 <input checked="" type="checkbox"/> A14 <input checked="" type="checkbox"/> A15 <input checked="" type="checkbox"/> A16

Figura 5.2 HDD - Avansat

Pași:

1. Accesați interfața de setări codificare pentru a codifica parametrii de Înregistrare:
Meniu > Înregistrare > Parametri

Record	Substream
Camera	Analog 1
Input Resolution	PAL
Encoding Parameters	Main Stream(Continuous) Main Stream(Event)
Stream Type	Video & Audio Video & Audio
Resolution	960*576(WD1) 960*576(WD1)
Bitrate Type	Variable Variable
Video Quality	Medium Medium
Frame Rate	Full Frame Full Frame
Max. Bitrate Mode	General General
Max. Bitrate(Kbps)	1792 1792
Max. Bitrate Range Reco...	1152~1920(Kbps) 1152~1920(Kbps)
Pre-record	5s
Post-record	5s
Expired Time (day)	0
Redundant Record	<input type="checkbox"/>
Record Audio	<input checked="" type="checkbox"/>
Video Stream	Main Stream
Enable 960 Mode	<input checked="" type="checkbox"/>

2. Setări parametrii pentru Înregistrare.

- 1) Selectați fila **Înregistrare** pentru configurare.
- 2) Selectați un număr de cameră din lista verticală cu camere.
 Puteți configura tipul fluxului, rezoluția, calitatea video și alți parametri pentru Flux principal (Continuu) și Flux principal (Eveniment).
Rezoluția de intrare pentru camera conectată va fi afișată în vizualizare live timp de 5 secunde atunci când camera este conectată sau când se pornește DVR-ul. Rezoluția de intrare include rezoluția și rata de cadre pentru cameră, de exemplu, 1080p25.
- 3) Puteți configura parametrii de avantaj, inclusiv pre-**Înregistrare**, timp post-**Înregistrare**, timp expirare, **Înregistrare redundanță** (această opțiune este disponibilă doar când modul HDD-ului este *Grup*) și dacă doriți să **Înregistrați** semnalul audio.
 - **Pre-Înregistrare:** Timpul setat pentru **Înregistrare** înainte a orei sau evenimentului programat. De exemplu, când o alarmă a declanșat **Înregistrarea** la 10:00, dacă ați setat timpul de pre-**Înregistrare** la 5 secunde, camera va **Înregistra** începând cu 9:59:55.
 - **Post-Înregistrare:** Timpul setat pentru **Înregistrare** după ora sau evenimentul programat. De exemplu, când o alarmă a declanșat **Înregistrarea** și se oprește la 11:00, dacă ați setat timpul de post-**Înregistrare** la 5 secunde, camera va **Înregistra** până la 11:00:05.
 - **Timp expirat:** Timpul expirat este timpul cel mai lung pentru păstrarea unui fișier de **Înregistrare** pe HDD. Dacă termenul este atins, fișierul va fi șters. Puteți seta timpul expirat la 0 și atunci fișierul nu va fi șters niciodată. Timpul efectiv de păstrare a fișierului trebuie determinat în funcție de capacitatea HDD-ului.
 - **Înregistrare redundanță:** **Înregistrarea redundanță** este folosită pentru a decide dacă doriți salvarea fișierelor de **Înregistrare** pe HDD-ul redundanț. Trebuie să configurați HDD-ul redundanț în setările HDD. Pentru informații detaliate, consultați *Capitolul 5.8 Configurare Înregistrare redundanță*.
 - **Înregistrare audio:** Bifați caseta de selectare pentru **Înregistrare audio** pentru a **Înregistra** sunetul. În caz contrar, se **Înregistrează** imaginea fără sunet.
 - **Flux video:** Fluxul principal și sub-fluxul pot fi selectate pentru **Înregistrare**. Dacă selectați sub-fluxul, puteți **Înregistra** pentru o perioadă mai lungă de timp cu același tip de spațiu de stocare.
 - **Activare Mod 960:** Opțiunea este acceptată de camere analogice. Activați modul 960 pentru a activa rezoluția WD1 pentru fluxul principal, În caz contrar, rezoluția acceptă până la 4CIF. Opțiunea nu este acceptată de camere TVI, În timp ce rezoluția WD1 este disponibilă mereu.
- 4) Faceți clic pe **Aplicare** pentru a salva setările.
- 5) Puteți copia setările pentru alte canale prin clic pe **Copiere**, dacă setările pot fi utilizate pentru alte camere.



Puteți copia aceleași setări pentru camerele cu același semnal, de exemplu, canalele 1-3 se conectează la camere TVI iar canalul 4 se conectează la o cameră analogică. Setările canalului 1 pot fi copiate doar pe canalele 2 și 3.



Figura 5. 4 Copiere setări cameră

3. Setări parametrii de codificare pentru sub-flux.

1) Selectați fila **Sub-flux**.

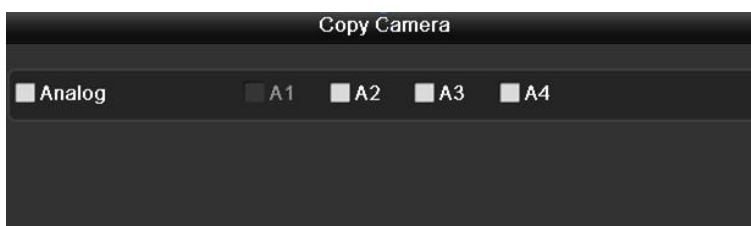

Figura 5. 5 Codificare sub-flux

-
- 2) Selectați o cameră din lista verticală cu camere.
 - 3) Configurați parametrii.
 - 4) Faceți clic pe **Aplicare** pentru a salva setările.
 - 5) (Opțional) Dacă parametrii pot fi utilizați și pentru alte camere, faceți clic pe **Copiere** pentru a copia setările pentru alte canale.

5.2 Configurare Program înregistrare

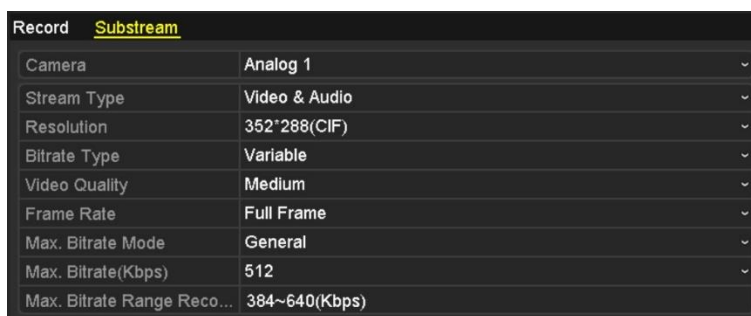

Modelele SAF-HG sau SAF-HQ accepta înregistrare continua sau Înregistrare declanșată de mișcare și VCA, iar alte modele acceptă tipuri de Înregistrare continuă, declanșată de alarmă, mișcare, mișcare | alarmă, mișcare & alarmă și de VCA.

Scop:

Setare program Înregistrare și apoi camera pornește/oprește automat Înregistrarea conform programului configurat.

Pași:

1. Accesați interfața Program Înregistrare.

Meniu > înregistrare > Program

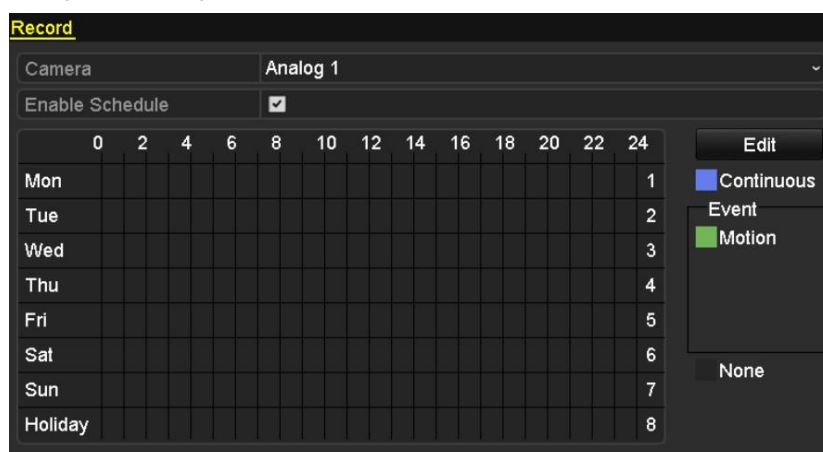

SAF-HG

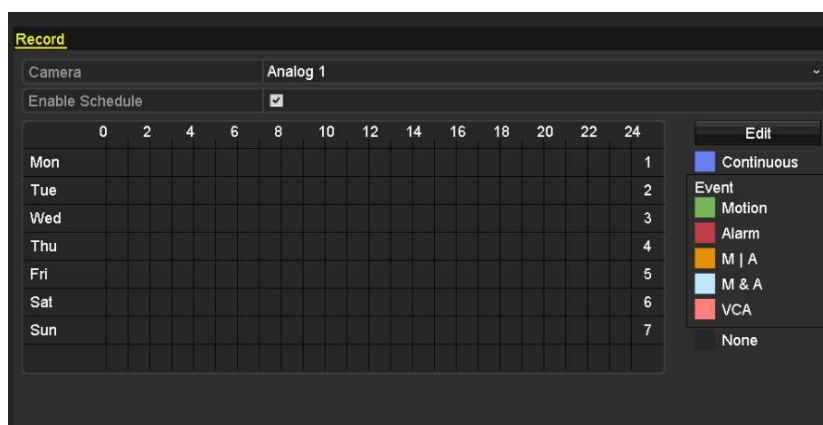

Alte modele

Figura 5.6 Program Înregistrare

2. Alegeți camera pe care doriți să o configurați din lista verticală Camera.
3. Bifați caseta de selectare a Activare program.
4. Configurați programul de Înregistrare.

Editare program

- 1) Faceți clic pe **Editare**.
- 2) Din caseta de mesaj, puteți selecta ziua pentru care doriți să setați programul.
- 3) Pentru a programa o Înregistrare pe toată ziua, bifați caseta de selectare după elementul **Toată ziua**.



Figura 5.7 Editare program - Toată ziua

- 4) Pentru a configura un alt program, lăsați caseta de selectare **Toată ziua** goală și setați ora de Pornire/Oprire.



Figura 5.8 Editare program - Setare perioadă de timp

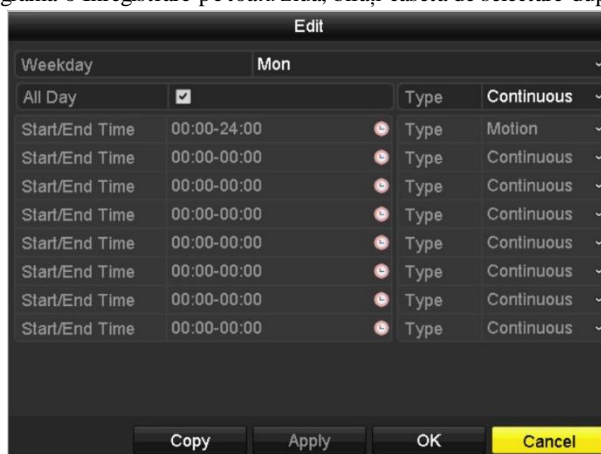

Se pot configura până la 8 perioade pentru fiecare zi. Perioadele de timp nu se pot suprapune.

Repeți pașii de 1-4 de mai sus pentru a programa Înregistrarea pentru alte zile din săptămână. Dacă programul poate fi setat și pentru alte zile, faceți clic pe **Copiere**.

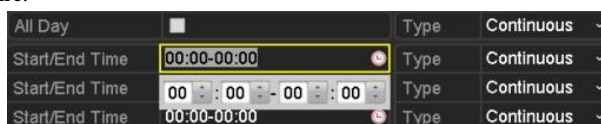

Figura 5.9 Copiere program pentru alte zile



Opțiunea **Concediu** este disponibilă atunci când activați programul de concediu din **Setări concediu**.

Consultați *Capitolul 5.7 Configurare Înregistrare concediu*.

- 5) Faceți clic pe **OK** pentru a salva setările și a reveni la elementul superior din meniu.

Desenare program

- 1) Faceți clic pe pictograma colorată a tipului de Înregistrare din lista de evenimente din partea dreaptă a interfeței.



Figura 5. 10 Desenare program

Descrierile pentru pictogramele colorate sunt afișate în figura de mai jos.

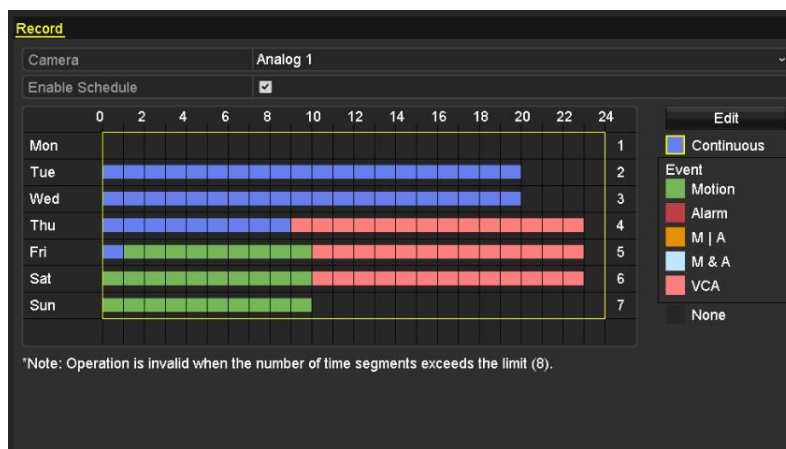

Figura 5. 11 Descriere pictograme colorate

- 2) Faceți clic și glisați mouse-ul pe program.
 - 3) Faceți clic pe altă zonă decât cea pentru tabelul de program pentru a finaliza și a părăsi desenarea. Puteți repeta pasul 4 pentru a seta un program pentru alte canale. Dacă setările pot fi utilizate și pe alte canale, faceți clic pe **Copiere** și apoi selectați canalul pe care doriți să le copiați.
5. Faceți clic pe **Aplicare** din interfața de Program Înregistrare pentru a salva setările.

5.3 Configurare Înregistrare declanșată de Detecție mișcare

Scop:

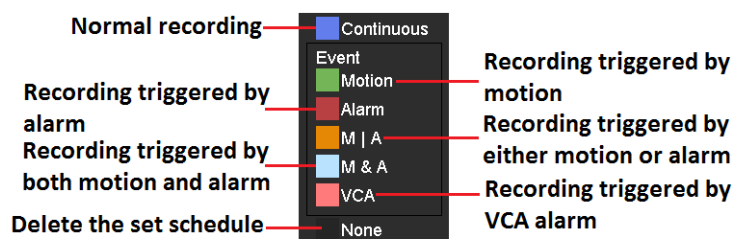
Urmați pașii pentru a seta parametrii de detecție mișcare. Din modul Vizualizare live, imediat ce are loc un eveniment de detecție mișcare, DVR-ul Îl poate analiza și poate acționa În mai multe feluri pentru a-l gestiona. Activarea funcție detecție mișcare poate declanșa anumite canale să pornească Înregistrarea sau poate declanșa monitorizarea pe ecran complet, avertisment sonor, poate notifica centrul de supraveghere sau poate trimite e-mail etc.

Pașii:

1. Accesați interfața Detecție mișcare.

Meniu > Cameră > Mișcare



Figura 5.12 Detecție mișcare

2. Configurare Detecție mișcare:

- 1) Alegeți camera pe care doriți să o configurați.
- 2) Bifați caseta de selectare după **Activare detecție mișcare**.
- 3) Glisați și desenați zona pentru detecție mișcare cu ajutorul mouse-ului. Dacă doriți să setați detecția de mișcare pentru toate zonele acoperite de cameră, faceți clic pe **Ecran complet**. Pentru a șterge zona de detecție mișcare, faceți clic pe **Ștergere**.



Figura 5.13 Detecție mișcare - Mască

- 4) Faceți clic pe **Gestionare** și va apărea caseta de mesaj pentru informațiile de canal.

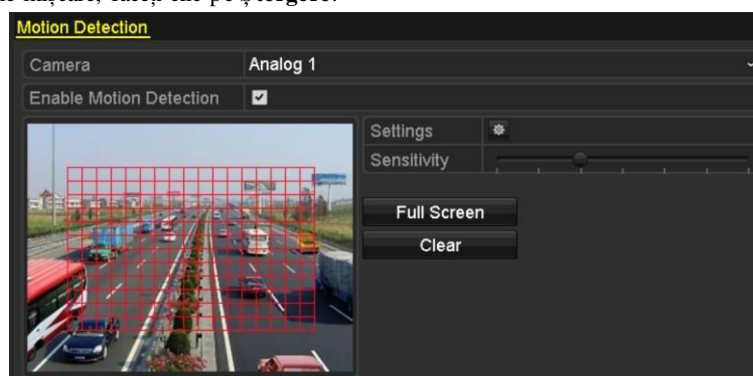

Figura 5. 14 Setări detecție mișcare

- 5) Selectați canalele pentru care doriți ca evenimentul de detecție mișcare să declanșeze Înregistrarea.
 - 6) Faceți clic pe **Aplicare** pentru a salva setările.
 - 7) Faceți clic pe **OK** pentru a reveni la elementul superior din meniu.
 - 8) Părăsiți meniul Detecție mișcare.
3. Configurați programul.
- Consultați pasul 4 din *Capitolul 5.2 Configurare Program* **Înregistrare**. Puteți alege Mișcare ca tip de **Înregistrare**.

5.4 Configurare Înregistrare manuală

Scop:

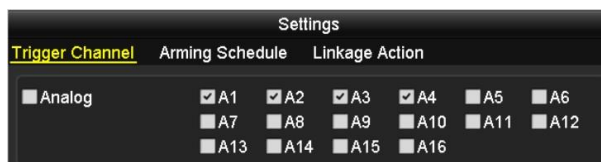
Urmați pașii pentru a seta parametrii pentru Înregistrare manuală. Dacă utilizați Înregistrare manuală nu este nevoie să setați un program pentru Înregistrare.

Pașii:

1. Accesați interfața de setări pentru Manual.

Meniu > Manual



Figura 5.21 Înregistrare manuală

2. Activați Înregistrare manuală.

Faceți clic pe pictograma de stare **OFF** din fața numărului de cameră pentru a schimba în **ON**.

Sau faceți clic pe pictograma de stare **OFF** a **Analogic** pentru a activa Înregistrare manuală pentru toate canalele.

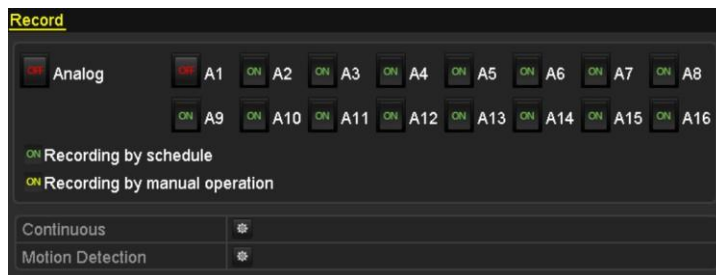
3. Dezactivați Înregistrare manuală.

Faceți clic pe pictograma de stare **ON** pentru a schimba în **OFF**.

Sau faceți clic pe pictograma de stare **ON** a **Analogic** pentru a dezactiva Înregistrare manuală pentru toate canalele.



După repornire, toate Înregistrările manuale activate vor fi anulate.

5.5 Configurare înregistrare în concediu

Scop:

Urmați pașii pentru a configura programul de Înregistrare pentru concediu, pentru anul respectiv. Este posibil să doriți să aveți un plan diferit pentru Înregistrare pentru concediu.

Pașii:

1. Accesați interfața de setări pentru Înregistrare.

Meniu > înregistrare

2. Selectați **Concediu** din bara din stânga.

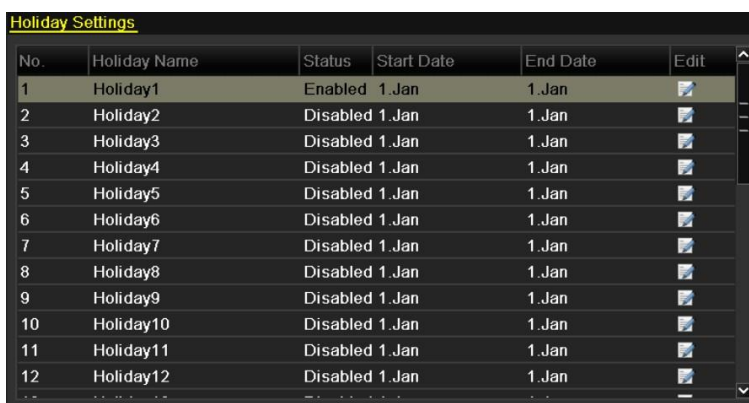

No.	Holiday Name	Status	Start Date	End Date	Edit
1	Holiday1	Enabled	1.Jan	1.Jan	
2	Holiday2	Disabled	1.Jan	1.Jan	
3	Holiday3	Disabled	1.Jan	1.Jan	
4	Holiday4	Disabled	1.Jan	1.Jan	
5	Holiday5	Disabled	1.Jan	1.Jan	
6	Holiday6	Disabled	1.Jan	1.Jan	
7	Holiday7	Disabled	1.Jan	1.Jan	
8	Holiday8	Disabled	1.Jan	1.Jan	
9	Holiday9	Disabled	1.Jan	1.Jan	
10	Holiday10	Disabled	1.Jan	1.Jan	
11	Holiday11	Disabled	1.Jan	1.Jan	
12	Holiday12	Disabled	1.Jan	1.Jan	

Figura 5.22 Setări concediu

3. Activare program Editare concediu.

- 1) Faceți clic pe pentru a accesa interfața de Editare.

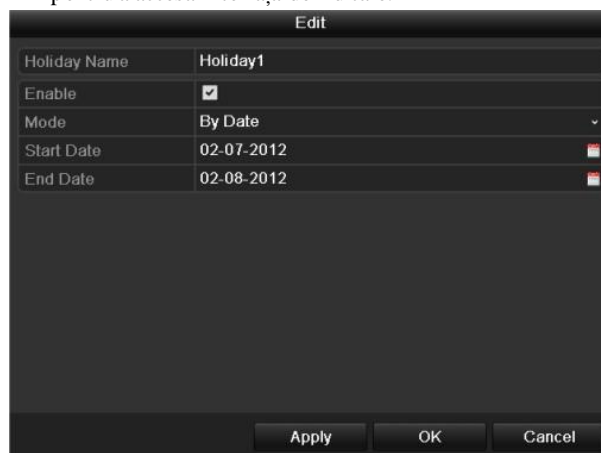

Edit	
Holiday Name	Holiday1
Enable	<input checked="" type="checkbox"/>
Mode	By Date
Start Date	02-07-2012
End Date	02-08-2012
<div style="text-align: right;"> <input type="button" value="Apply"/> <input type="button" value="OK"/> <input type="button" value="Cancel"/> </div>	

Figura 5.23 Editare setări concediu

- 2) Bifați caseta de selectare a **Activare**.

- 3) Selectați Modul din lista verticală.

Există trei moduri diferite pentru formatul de dată pentru a configura programul de concediu. După lună, după săptămână și după zi pot fi selectate.

- 4) Setati data inițială și cea finală.

- 5) Faceți clic pe **Aplicare** pentru a salva setările.

- 6) Faceți clic pe **OK** pentru a părăsi interfața de Editare.

4. Configurați programul de Înregistrare.

Consultați *Capitolul 5.2 Configurare Program înregistrare*. Puteți alege Concediu din lista verticală Program sau puteți desena programul pe linia de timp pentru Concediu.



Figura 5. 24 Editare concediu - Concediu



Se pot configura până la 8 perioade pentru fiecare zi. Perioadele de timp nu se pot suprapune.

În tabelul cu ore pentru canal sunt afișate programul de concediu și cel cu zile normale.

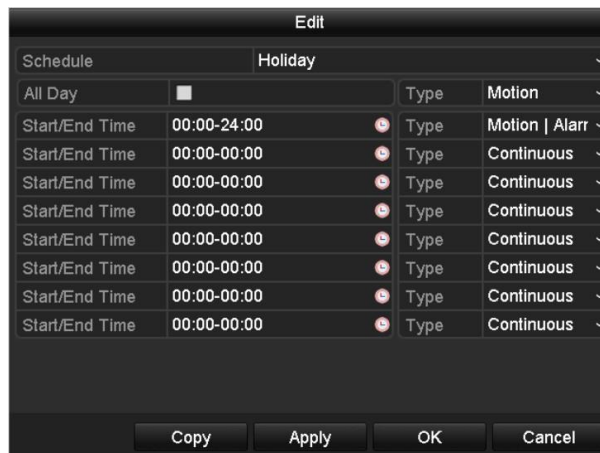
Repetăți pasul 4 de mai sus pentru a seta un program de Concediu pentru alte canale. Dacă programul de concediu poate fi utilizat și pe alte canale, faceți clic pe **Copiere** și apoi selectați canalul pe care doriți să aplicați setarea.

5.6 Configurare Înregistrare redundantă

Scop:

Activarea Înregistrării redundante, care Înseamnă salvarea fișierelor de Înregistrare nu doar pe HDD-ul R/W ci și pe un HDD redundant, va spori siguranța și exactitatea datelor.

înainte de pornire:

Trebuie să setați modul de Stocare din setările avansate pentru HDD la Grup Înainte de a seta proprietatea HDD-ului la Redundant. Pentru informații detaliate, consultați *Capitolul 10.4 Gestionare Grup HDD*. Trebuie să existe cel puțin încă un HDD care să fie În starea Citire/Scriere.

Pași:

1. Accesați interfața cu informații HDD.

Meniu > HDD

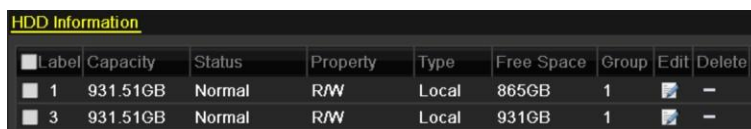

Label	Capacity	Status	Property	Type	Free Space	Group	Edit	Delete
1	931.51GB	Normal	R/W	Local	865GB	1		-
3	931.51GB	Normal	R/W	Local	931GB	1		-

Figura 5. 25 HDD - General

2. Selectați **HDD** și faceți clic pe  pentru a accesa interfața cu setări pentru HDD local.

- 1) Setări proprietatea HDD-ului la Redundant.



Local HDD Settings

HDD No. 1

HDD Property

R/W

Read-only

Redundancy

Group

1 2 3 4 5 6 7 8

9 10 11 12 13 14 15 16

HDD Capacity 931.51GB

Apply OK Cancel

Figura 5. 26 HDD - General - Editare

- 2) Faceți clic pe **Aplicare** pentru a salva setările.
- 3) Faceți clic pe **OK** pentru a reveni la elementul superior din meniu.
3. Accesați interfața de setări pentru Înregistrare.

Meniu > înregistrare > Parametri

- 1) Selectați fila **înregistrare**.

Record		Substream	
Camera	Analog 1		
Input Resolution	PAL		
Encoding Parameters	Main Stream(Continuous)	Main Stream(Event)	
Stream Type	Video & Audio	Video & Audio	Video & Audio
Resolution	960*576(WD1)	960*576(WD1)	960*576(WD1)
Bitrate Type	Variable	Variable	Variable
Video Quality	Medium	Medium	Medium
Frame Rate	Full Frame	Full Frame	Full Frame
Max. Bitrate Mode	General	General	General
Max. Bitrate(Kbps)	1792	1792	1792
Max. Bitrate Range Reco...	1152~1920(Kbps)	1152~1920(Kbps)	1152~1920(Kbps)
Pre-record	5s		
Post-record	5s		
Expired Time (day)	0		
Redundant Record	<input type="checkbox"/>		
Record Audio	<input checked="" type="checkbox"/>		
Video Stream	Main Stream		

Figura 5. 27 Parametri codificare

- 2) Selectați camera pe care doriți să o configurați.
- 3) Bifați caseta de selectare pentru **înregistrare redundantă**.
- 4) Faceți clic pe **Aplicare** pentru a salva setările.

Dacă parametrii de codificare pot fi utilizați și pe alte canale, faceți clic pe **Copiere** și apoi selectați canalul pe care doriți să aplicați setarea.

5.9 Configurare Grup HDD pentru înregistrare

Scop:

Puteți grupa HDD-urile și salva fișierele de Înregistrare Într-un grup de HDD-uri anume.

Pași:

1. Accesați interfața cu setări pentru HDD.
Meniu > HDD > Avansat
2. Selectați **Avansat** din bara din stânga.
Verificați dacă modul de stocare al HDD-ului este Grup. În caz contrar, setați la Grup. Pentru informații detaliate, consultați *Capitolul 10.4 Gestionare Grup HDD*.
3. Selectați **General** din bara din stânga.
Faceți clic pe  pentru a accesa interfața de Editare.
4. Configurare Grup HDD.
 - 1) Alegeți un număr de grup pentru grupul de HDD-uri.
 - 2) Faceți clic pe **Aplicare** pentru a salva setările.
 - 3) Faceți clic pe **OK** pentru a reveni la elementul superior din meniu.
Repețiți pașii de mai sus pentru a configura mai multe grupuri de HDD-uri.
5. Alegeți Canalele pentru care doriți să salvați fișierele de Înregistrare În grupul de HDD-uri.
 - 1) Selectați **Avansat** din bara din stânga.



Figura 5. 28 HDD - Avansat

- 2) Selectați numărul de Grup din lista verticală a **înregistrare în Grup HDD**
- 3) Verificați canalele pe care doriți să le salvați În acest grup.
- 4) Faceți clic pe **Aplicare** pentru a salva setările.

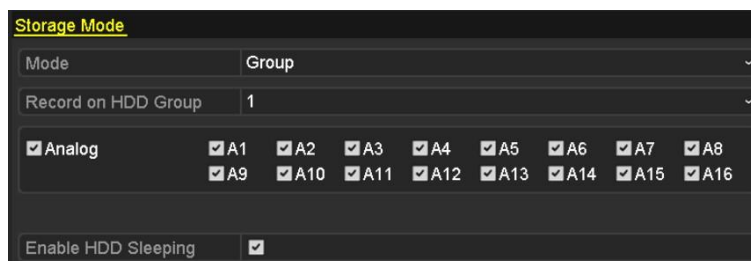

După ce ați configurat grupurile de HDD-uri, puteți configura setările de Înregistrare urmând procedura prezentată În *Capitolele 5.2-5.7*.

5.10 Protecție fișiere

Scop:

Puteți bloca fișierele Înregistrate sau puteți seta proprietatea HDD-ului la Read-only pentru a proteja fișierele de înregistrare împotriva suprascrierii.

Protecție fișier prin blocarea fișierelor de Înregistrare

Pași:

1. Accesați interfața Setări redare.

Meniu > Export



Figura 5. 29 Export

2. Selectați canalele pe care doriți să le consultați prin bifarea casetei de selectare .
3. Configurați tipul de Înregistrare, ora de Început/sfârșit pentru tipul fișierului.
4. Faceți clic pe **Căutare** pentru a afișa rezultatele.





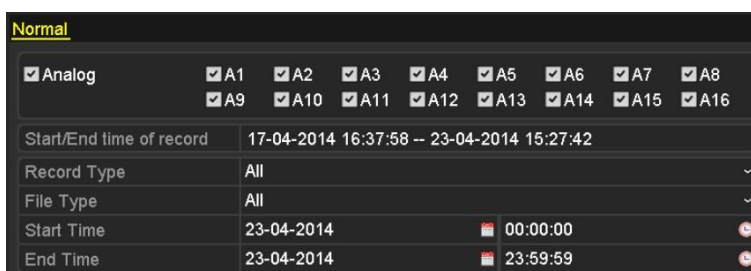

Figura 5. 30 Export - Rezultat căutare

5. Protejați fișierele de Înregistrare.

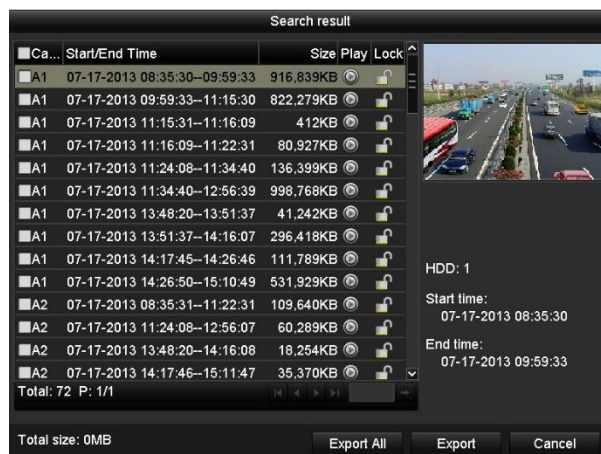
- 1) Găsiți fișierele de Înregistrare pe care doriți să le protejați și apoi faceți clic pe pictograma  care se va schimba în , indicând că fișierul este blocat.



Fișierele de Înregistrare pentru care Înregistrarea nu a fost Încheiată Încă nu pot fi blocate.

- 2) Faceți clic pe  pentru schimbarea în  pentru a debloca fișierul. Acum, fișierul nu este protejat.

Protecție fișier prin setare proprietate HDD la Read-only

Înainte de pornire:

Pentru a edita proprietatea HDD-ului, trebuie să setați modul de stocare al HDD-ului la Grup. Consultați *Capitolul 10.4 Gestionare Grup HDD*.

Pași:

1. Accesați interfața cu setări pentru HDD.

Meniu > HDD

HDD Information								
<input type="checkbox"/> Label	Capacity	Status	Property	Type	Free Space	Group	Edit	Delete
<input type="checkbox"/> 1	931.51GB	Normal	R/W	Local	865GB	1		-
<input type="checkbox"/> 3	931.51GB	Normal	R/W	Local	931GB	1		-

Figura 5. 31 HDD - General

2. Faceți clic pe pentru a edita HDD-ul pe care doriți să-l protejați.

Local HDD Settings

HDD No. 1

HDD Property

R/W

Read-only

Redundancy

Group 1 2 3 4 5 6 7 8
 9 10 11 12 13 14 15 16

HDD Capacity 931.51GB

Apply OK Cancel

Figura 5. 32 HDD - General - Editare

3. Setați HDD-ul la Read-only.
4. Faceți clic pe **OK** pentru a salva setările și a reveni la elementul superior din meniu.



- Nu puteți salva fișiere pe un HDD Read-only. Dacă doriți să salvați fișierele de Înregistrare pe HDD, schimbați proprietatea în R/W.
- Dacă există un singur HDD și acesta este setat la Read-only, DVR-ul nu va putea registra niciun fișier. Va fi disponibil doar modul Vizualizare live.
- Dacă setați HDD-ul la Read-only atunci când DVR-ul salvează fișiere pe el, fișierul va fi salvat pe următorul HDD R/W. Dacă există un singur HDD, Înregistrarea va fi oprită.

Capitolul 6 Redare

6.1 Redare fișiere de Înregistrare

6.1.1 Redare instantanee

Scop:

Redare fișier video Înregistrate pentru un canal anume În modul de vizualizare live. Comutarea de canale este acceptată.

Redare instantanee după canal

Pași:

Alegeți un canal din modul de vizualizare live și faceți clic pe butonul  din bara de setări rapide.



Din modul de redare instantanee, doar fișierele de Înregistrare Înregistrate În ultimele cinci minute pe acest canal vor fi redare.



Figura 6. 1 Interfață Redare instantanee

6.1.2 Redare după Căutare normală

Redare după canal

Accesați interfața de Redare.

Mouse: clic dreapta pe un canal din modul de vizualizare live și selectați Redare din meniu, așa cum este prezentat În următoarea imagine:



Figura 6. 2 Meniu prin clic dreapta din Vizualizare live

Panou frontal: apăsați butonul **REDARE** pentru a reda fișierele de Înregistrare ale canalului din modul de vizualizare live cu ecran unic.

În modul de vizualizare live cu mai multe ecrane, vor fi redare fișierele Înregistrate ale canalului stânga-sus.

Redare după oră

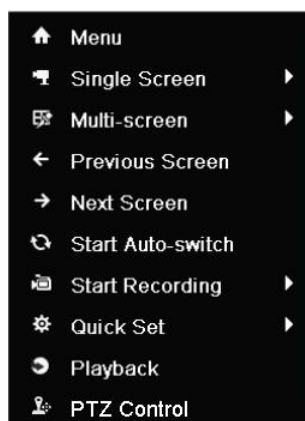
Scop:

Redare fișiere video Înregistrate Într-un interval de timp specificat. Redarea simultană pe canale multiple și comutarea de canale sunt acceptate.



Pași:

1. Accesați interfața de Redare.
Meniu > Redare
2. Bifați caseta de selectare pentru canalul(ele) din lista de canale și apoi faceți dublu clic pentru a selecta o dată din calendar.

◀ Dec		▶▶ 2014 ▶▶				
S	M	T	W	T	F	S
	1	2	3	4	5	6
7	8	9	10	11	12	13
14	15	16	17	18	19	20
21	22	23	24	25	26	27
28	29	30	31			

Figura 6. 3 Calendar Redare



Dacă există fișiere de Înregistrare pentru camera respectivă, În ziua respectivă din calendar, pictograma pentru ziua respectiva va fi afișată ca  în caz contrar este afișată ca 

Interfață Redare

Puteți utiliza bara de instrumente din partea de jos a interfeței de Redare pentru a controla progresul de redare, așa cum este prezentat În următoarea imagine.



Figura 6. 4 Interfață Redare

Faceți clic pe canal(e) dacă doriți să comutați redarea la un alt canal sau pentru a executa redarea simultană a mai multor canale.



Figura 6. 5 Bară de instrumente pentru Redare

Tabel 6. 1 Explicație detaliată a Barei de instrumente pentru Redare

Buton	Operațiune	Buton	Operațiune	Buton	Operațiune
/	Audio oprit/pornit	/	Pornire/oprire decupare		Salvare clip(uri)
	Adăugare etichetă implicită		Adăugare etichetă personalizată		Gestionare etichete
	Zoom digital	/	Pauză/ Redare inversă		Oprire
	30s Înapoi		30s Înainte		Ziua anterioară
	Derulare lentă Înainte		Derulare rapidă Înainte		Ziua următoare
/	Bara de timp scalare sus/jos		Bară de progres		Ecran complet
	Ieșire		Bară tip video		Redare normală
	Reglare volum audio				



- **15-08-2014 05:32:49 -- 02-04-2015 09:56:47** indică ora de pornire și de sfârșit pentru fișierele de Înregistrare.
- reprezintă Înregistrare normală (manuală sau programată); reprezintă Înregistrare eveniment (mișcare, alarmă, mișcare | alarmă, mișcare & alarmă).
- Bară de progres a redării: utilizați mouse-ul pentru a face clic orice punct al barei de progres pentru a localiza cadre anume.

6.1.3 Redare după Căutare eveniment

Scop:

Redare fișiere de Înregistrare pe unul sau mai multe canale căutate după tip de eveniment (de exemplu, detecție mișcare). Comutarea de canale este acceptată.

Pași:

1. Accesați interfața de Redare.
Meniu > Redare
2. Faceți clic pe și selectați pentru a accesa interfața Redare eveniment.
3. Selectați **Intrare alarmă, Mișcare, Detecție trecere peste linie, Detecție intrus** ca tipul de eveniment și specificați ora de pornire și cea de sfârșit pentru căutare.







Figura 6. 6 Căutare video după Detecție mișcare

4. Faceți clic pe **Căutare** și fișierele de Înregistrare care se potrivesc cu criteriile de căutare vor fi afișate într-o listă.

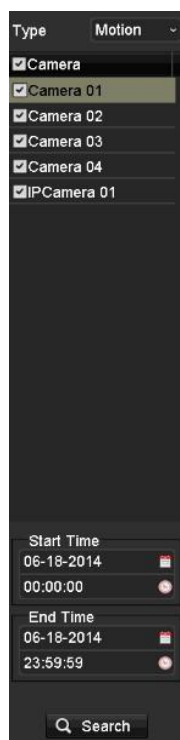
5. Selectați și faceți clic pe butonul  pentru a reda fișierele de Înregistrare. Puteți face clic pe **înapoi** pentru a reveni la interfața de căutare.

Dacă există doar un canal declanșat, prin clic pe butonul  accesați interfața Redare Ecran complet pentru acest canal.

Dacă sunt declanșate mai multe canale, prin clic pe butonul  accesați interfața de redare sincronizată. Bifați caseta de selectare pentru a selecta un canal de redare sau selectați mai multe canale pentru redare sincronizată.



Numărul maxim de canale acceptat pentru redare sincronizată diferă în funcție de model.



Figura 6.7 Selectare Canale pentru Redare sincronizată

6. Interfață Redare eveniment.

Puteți utiliza bara de instrumente din partea de jos a interfeței de Redare pentru a controla procesul de redare.



Figura 6.8 Interfață Redare după eveniment

Pre-redare și post-redare pot fi configurate pentru fișierele de Înregistrare ale redării evenimentului.

Pre-redare: Timpul setat pentru redare Înaintea evenimentului. De exemplu, când o alarmă a declanșat Înregistrarea la 10:00, dacă ați setat timpul de pre-redare la 5 secunde, clipul video va fi redat de la 9:59:55.

Post-redare: Timpul setat pentru redare după eveniment. De exemplu, când o alarmă care a declanșat Înregistrarea se oprește la 11:00, dacă ați setat timpul de post-redare la 5 secunde, clipul video va fi redat până la 11:00:05.

7. Puteți face clic pe butoanele ◀ sau ▶ pentru a selecta evenimentul anterior sau următor. Consultați Tabelul 6.1 pentru descrierea butoanelor de pe bara de instrumente.

6.1.4 Redare după Etichetă

Scop:

Etichetele video vă permit să Înregistrați informații aferente, precum persoane sau locații pentru un anumit punct de timp În timpul redării. Puteți utiliza etichete video pentru a căuta fișiere de Înregistrare și poziția În timp.

Înainte de redarea după etichetă:

1. Accesați interfața de Redare.
Meniu > Redare
2. Căutați și redați fișierele de Înregistrare. Consultați *Capitolul 6.1.2 Redare după canal* pentru informații detaliate privind căutarea și redarea fișierelor de Înregistrare.



Figura 6. 9 Interfață Redare după oră

Faceți clic pe butonul  pentru a adăuga etichetă implicită.

Faceți clic pe butonul  pentru a adăuga etichetă personalizată și nume etichetă de intrare.



Pot fi adăugate maxim 64 de etichete la un singur fișier video.

3. Gestionare etichete.

Faceți clic pe butonul  pentru a consulta, edita și șterge etichete.



Figura 6. 10 Interfață Gestionare etichete

Pași:

1. Selectați **Etichetă** din lista verticală din interfața de Redare.
2. Alegeți canalele, editați timpul de Început și de sfârșit și apoi faceți clic pe Căutare pentru a accesa interfața Rezultat căutare.



Puteți introduce un cuvânt cheie în caseta de text **Keyword** pentru a căuta o etichetă.





Figura 6. 11 Căutare video după Etichetă

3. Faceți clic pe butonul  pentru a reda fișierul.
Puteți face clic pe butonul **Înapoi** pentru a reveni la interfața de căutare.



Pre-redare și post-redare pot fi configurate.

Puteți face clic pe butoanele  sau  pentru a selecta eticheta anterioară sau următoare. Consultați Tabelul 6.1 pentru descrierea butoanelor de pe bara de instrumente.

6.1.5 Redare după Jurnal de sistem

Scop:

Redare fișier(e) de Înregistrare asociate cu canale după căutarea după jurnale de sistem.

Pași:

1. Accesați interfața de Informații jurnal.
Meniu > Întreținere > Informații jurnal



Figura 6. 14 Interfață Căutare jurnal de sistem

2. Faceți clic pe fila **Căutare jurnal** pentru a accesa Redare după Jurnale de sistem.
Setați ora de căutare și tastați și apoi faceți clic pe butonul **Căutare**.



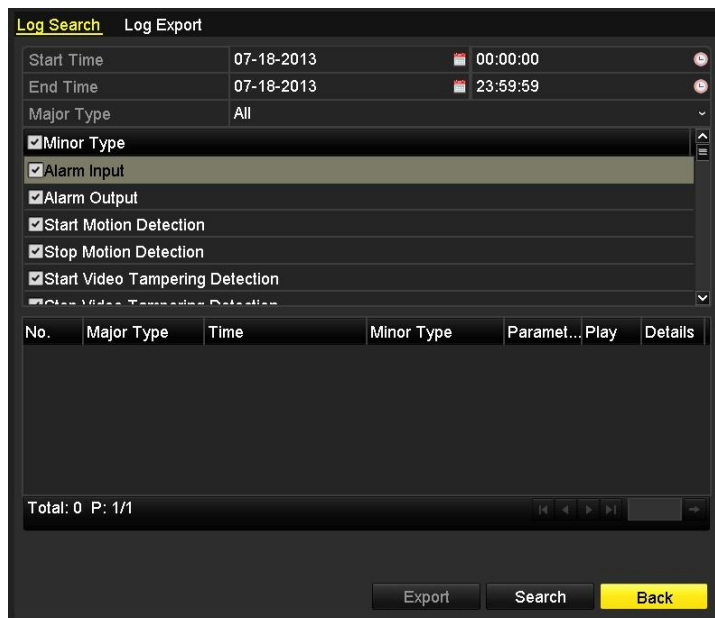

Figura 6. 15 Rezultat căutare după Jurnal de sistem

3. Alegeți un jurnal cu fișier de Înregistrare și faceți clic pe butonul  pentru a accesa interfața de Redare.

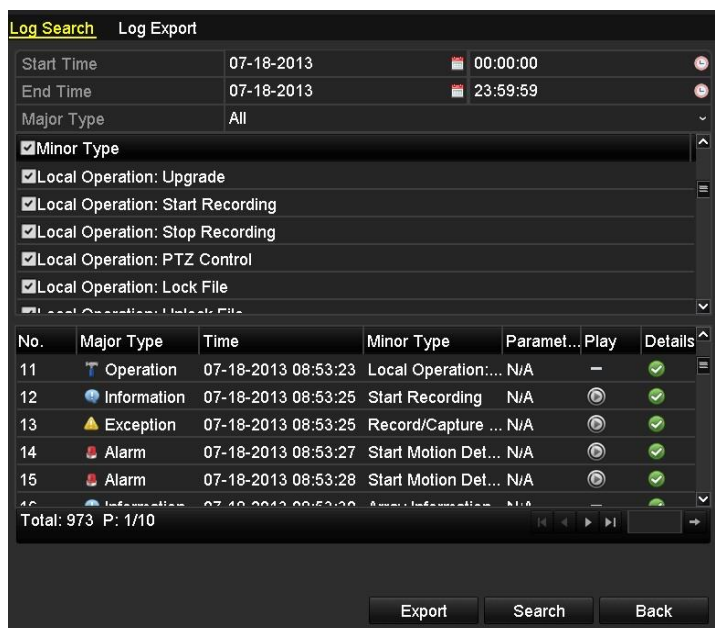

Dacă nu există niciun fișier de Înregistrare la punctul de timp al jurnalului, va apărea caseta de mesaj „Niciun rezultat găsit”.

4. Gestionare redare.

Puteți utiliza bara de instrumente din partea de jos a interfeței de Redare pentru a controla procesul de redare.



Figura 6. 16 Interfață Redare după Jurnal

6.1.6 Redare fișier extern

Scop:

Efectuați următorii pași pentru a căuta și reda fișiere de pe dispozitive externe.

Pași:



1. Accesați interfața de Căutare etichete.
Meniu > Redare
2. Selectați **Fișier extern** din lista verticală din partea stângă-sus.
Fișierele sunt afișate în lista din partea dreaptă.
Puteți face clic pe butonul  pentru a reîmprospăta lista.
3. Selectați și faceți clic pe butonul  pentru redare.



Figura 6. 17 Interfață Redare fișier extern

6.2 Funcții auxiliare de redare



6.2.1 Redare cadru cu cadru

Scop:

Redare fișiere video cadru cu cadru, pentru a verifica detaliile din imagine atunci când apar evenimente anormale.

Pași:

- **Utilizarea unui mouse**

Accesați interfața Redare și faceți clic pe butonul  până când viteza se schimbă la *Cadru* unic. Un clic pe ecranul de redare înseamnă redarea sau redarea inversă a unui singur cadru. De asemenea, se poate utiliza butonul  din bara de instrumente.

6.2.2 Zoom digital

Pași:

1. Faceți clic pe butonul  de pe bara de control a redării pentru a accesa interfața Zoom digital.
2. Utilizați mouse-ul pentru a desena un dreptunghi roșu și imaginea din interiorul acestuia va fi mărită de 16 ori.



Figura 6. 18 Desenare zonă pentru Zoom digital

3. Faceți clic dreapta pe imagine pentru a părăsi interfața de zoom digital.

6.2.3 Redare inversă pe mai multe canale

Scop:

Puteți reda fișierele de Înregistrare de pe mai multe canale În sens invers. Se acceptă redare simultană inversă pentru până la 16 canale.

Pași:

1. Accesați interfața de Redare.
Meniu > Redare
2. Bifați mai mult de o casetă de selectare pentru a selecta mai multe canale și faceți clic pentru a selecta o dată din calendar.



Figura 6. 19 Interfață Redare sincronizată pe 4 canale

3. Faceți clic pe  pentru a reda fișierele de Înregistrare În sens invers.

Capitolul 7 Backup

7.1 Backup Fișiere de Înregistrare

Înainte de pornire:

Introduceți dispozitivele de backup în dispozitiv.

7.1.1 Backup după Căutare video normală

Scop:

Fișierele video pot fi salvate pe diferite dispozitive USB, precum unități USB, HDD-uri pe USB, scriitor pe USB).

Backup utilizând unități USB și HDD-uri pe USB

Pași:

1. Accesați interfața de Export.
Meniu > Export > Normal



Figura 7.1 Interfață Export normal

2. Setează criteriul de căutare și faceți clic pe butonul **Căutare** pentru a accesa interfața rezultatului de căutare.



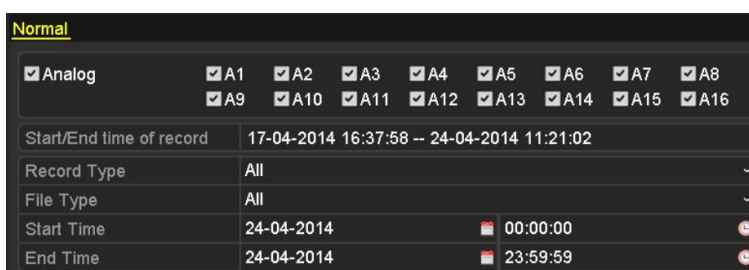

Figura 7.2 Rezultat Căutare video normală pentru Backup

3. Selectați fișierele de Înregistrare pe care doriți să le salvați.

Faceți clic pe butonul  pentru a reda fișierul de Înregistrare dacă doriți să îl verificați. Bifați caseta de selectare din dreptul fișierelor de Înregistrare pe care doriți să le salvați.

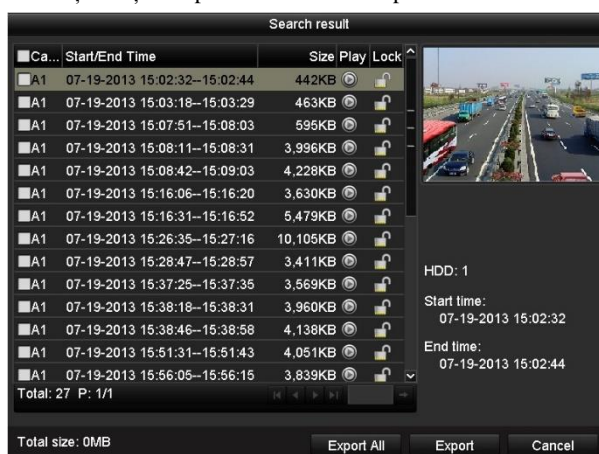

Dimensiunea fișierelor selectate este afișată în colțul stânga-jos al ferestrei.

4. Export.

Faceți clic pe butonul **Export** și porniți backupul.



Dacă dispozitivul USB introdus nu este recunoscut:

- Faceți clic pe butonul **Reîmprospătare**.
- Reconectați dispozitivul.
- Verificați compatibilitatea cu furnizorul.

De asemenea, puteți formata dispozitivul USB prin clic pe **Formatare**.



Figura 7.3 Export după Căutare video normală utilizând o unitate USB



Figura 7.4 Export după Căutare video normală utilizând un Scriitor pe USB

Rămâneți în interfața de Export până când toate fișierele de Înregistrare sunt exportate și apare caseta de mesaj „Export finalizat”.

5. Verificați rezultatul.

Alegeți fișierul de Înregistrare din interfața Export și faceți clic pe butonul pentru a-l bifa.

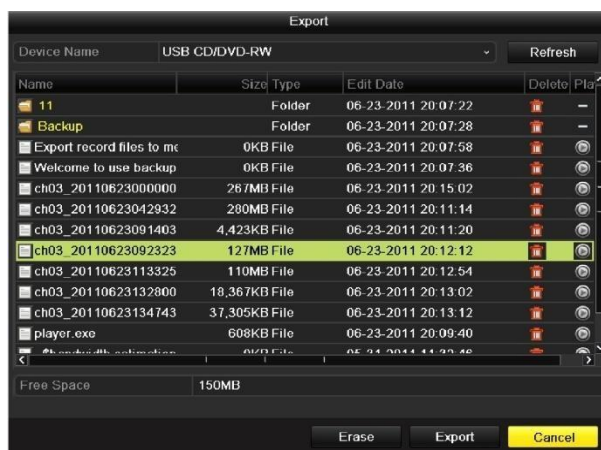

Playerul player.exe va fi exportat automat în timpul exportului fișierului de Înregistrare.

7.1.2 Backup după Căutare eveniment

Scop:

Faceți un backup pentru fișierele de Înregistrare aferente unui eveniment utilizând dispozitive USB, precum unități USB, HDD-uri pe USB, scriitor pe USB).

Pași:

1. Accesați interfața de Export.
Meniu > Export > Eveniment
2. Căutare evenimente.
 - 1) Selectați **Mișcare**, **Intrare alarmă**, **Detecție trecere peste linie** sau **Detecție intrus** ca tipul evenimentului.
 - Backup după detecție mișcare este prezentat ca exemplu.
 - Backup după intrare alarmă nu este acceptată de toate seriile
 - Căutare backup după VCA (Detecție trecere peste linie, Detecție intrus)
 - 2) Bifați caseta de selectare pentru camere și setați ora de căutare.
 - 3) Faceți clic pe butonul **Căutare** pentru a accesa interfața rezultatului de căutare.



Figura 7.8 Căutare eveniment pentru Backup

3. Selectați fișierele de Înregistrare de exportat.
 - 1) Selectați o intrare de alarmă din listă și faceți clic pe butonul **Export rapid** pentru a accesa interfața Export.
 - 2) Prin clic pe butonul **Detalii** veți accesa interfața cu informații detaliate privind canalele declanșate de eveniment.

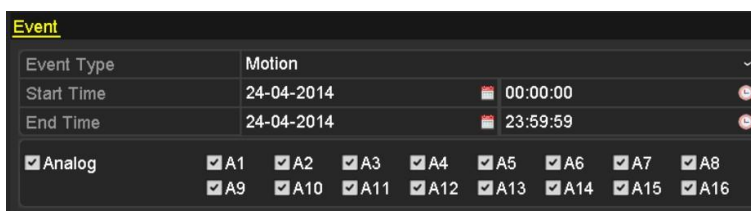

Figura 7.9 Rezultat Căutare evenimente

- 3) Faceți clic pe butonul **Detalii** pentru a vizualiza informații detaliate despre fișierul de Înregistrare, de exemplu, ora de pornire și cea de sfârșit, dimensiunea fișierului etc.



Dimensiunea fișierelor selectate este afișată în colțul dreapta-jos al ferestrei.

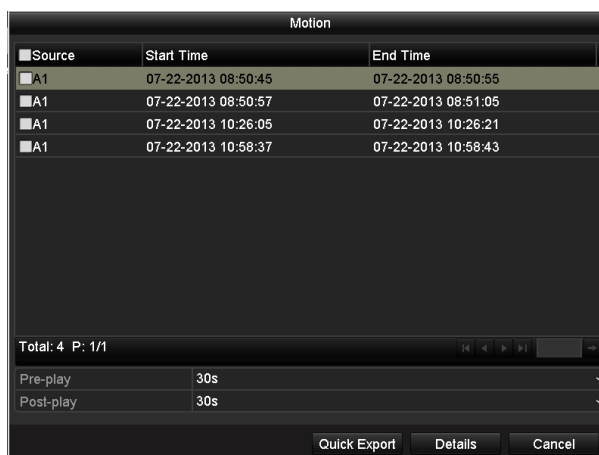

Figura 7. 10 Interfață Detalii eveniment

4. Export.

Faceți clic pe butonul **Export** și porniți backupul.



Dacă dispozitivul USB introdus nu este recunoscut:

- Faceți clic pe butonul ReÎmprospătare.
- Reconectați dispozitivul.
- Verificați compatibilitatea cu furnizorul.

De asemenea, puteți formata unitățile USB sau HDD-ul pe USB prin intermediul dispozitivului.



Figura 7. 11 Export după Eveniment utilizând o unitate USB

Rămâneți în interfața de Export până când toate fișierele de Înregistrare sunt exportate și apare caseta de mesaj „Export finalizat”.

5. Verificați rezultatul.



Playerul player.exe va fi exportat automat în timpul exportului fișierului de Înregistrare.



Figura 7. 12 Verificare Rezultat export după Eveniment utilizând o unitate USB

7.1.3 Backup clipuri video

Scop:

De asemenea, puteți selecta clipuri video în modul de redare pentru a le exporta direct din timpul redării utilizând dispozitive USB, precum unități USB, HDD-uri pe USB, scriitor pe USB.

Pași:

1. Accesați interfața de Redare.

Consultați *Capitolul 6 Redare*.



Figura 7. 13 Interfață Redare



2. În timpul redării, utilizați butoanele  și  din bara de instrumente de redare pentru a porni și opri decuparea fișierelor de înregistrare.
3. Faceți clic pe pictograma  pentru a accesa interfața Export clipuri.



Figura 7. 14 Export clipuri



Se pot selecta până la 30 de elemente de clipuri video odată.

4. Faceți clic pe butonul **Export** pentru a exporta clipurile video selectate pe dispozitivul de backup.



Dacă dispozitivul USB introdus nu este recunoscut:

- Faceți clic pe butonul **Reîmprospătare**.
- Reconectați dispozitivul.
- Verificați compatibilitatea cu furnizorul.

De asemenea, puteți formata dispozitive USB prin clic pe **Formatare**.



Figura 7. 15 Export Clipuri video utilizând o unitate USB

Rămâneți în interfața de Export până când toate fișierele de Înregistrare sunt exportate și apare caseta de mesaj „Export finalizat”.

5. Sau va apărea o fereastră atunci când părăsiți interfața Redare dacă există clipuri video nesalvate.

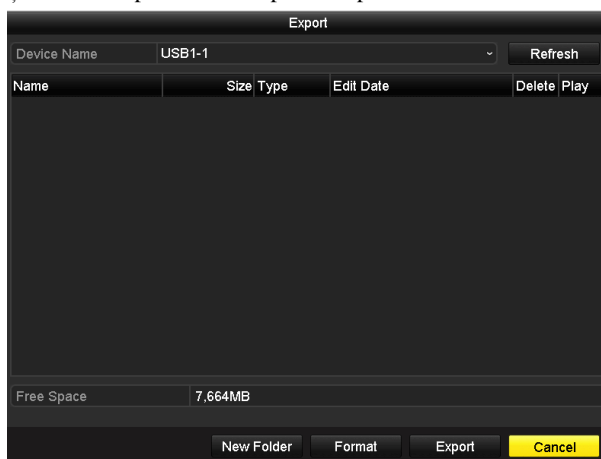

Figura 7. 16 Atenționare pentru Salvare clipuri video

6. Faceți clic pe **Da** pentru a salva clipurile video și pentru a accesa interfața Export sau faceți clic pe **Nu** pentru a părăsi fără a salva clipurile video.
7. Verificați rezultatul.



Playerul player.exe va fi exportat automat în timpul exportului fișierului de Înregistrare.

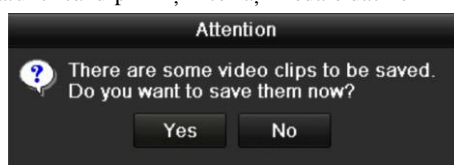

Figura 7. 17 Verificare Rezultat export Clipuri video utilizând o unitate USB

7.2 Gestionare dispozitive de backup

Pași:

1. Accesați interfața Rezultat căutare pentru fișierele de Înregistrare.

Meniu > Export > Normal

Setați criteriul de căutare și faceți clic pe butonul **Căutare** pentru a accesa interfața rezultatului de căutare.



Trebuie selectat cel puțin un Canal.



Figura 7.18 Căutare video normală pentru Backup

2. Selectați fișierele de Înregistrare pe care doriți să le salvați.

Faceți clic pe butonul **Export** pentru a accesa interfața Export.

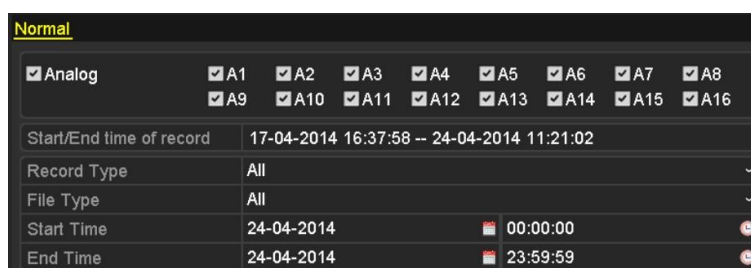

Trebuie selectat cel puțin un fișier de Înregistrare.



Figura 7.19 Rezultat Căutare video normală pentru Backup

3. Gestionare dispozitiv de backup.

➤ **Gestionare unități USB, HDD-uri pe USB și HDD-uri eSATA**



Figura 7. 20 Gestionare unitate USB

Faceți clic pe butonul **Folder nou** dacă doriți să creați un folder nou pe dispozitivul de backup.

Selecționați un fișier de înregistrare sau un folder de pe dispozitivul de backup și faceți clic pe butonul  dacă doriți ștergerea.

Selecționați un fișier de înregistrare de pe dispozitivul de backup și faceți clic pe butonul  pentru redare.

Faceți clic pe butonul **Formatare** pentru a formata dispozitivul de backup.



Dacă dispozitivul USB introdus nu este recunoscut:

- Faceți clic pe butonul **Reîmprospătare**.
- Reconectați dispozitivul.
- Verificați compatibilitatea cu furnizorul.

➤ Gestionare scriitoare USB



Figura 7. 21 Gestionare scriitoare USB

Faceți clic pe butonul **Ștergere** dacă doriți să ștergeți fișierele de pe un CD/DVD ce poate fi rescris.

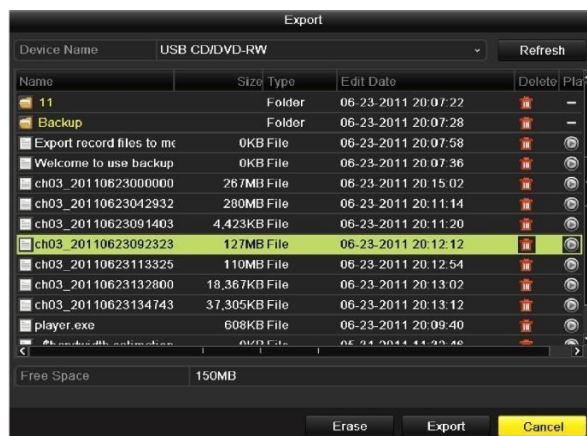

- Trebuie să existe un CD/DVD care poate fi rescris atunci când efectuați această operațiune.
- Dacă scriitorul USB introdus nu este recunoscut:
 - Faceți clic pe butonul **Reîmprospătare**.

- Reconectați dispozitivul.
- Verificați compatibilitatea cu furnizorul.

Capitolul 8 Setări alarmă

8.1 Setare Detectie mișcare

Pași:

1. Accesați interfața de Detectie mișcare pentru Gestionare camere și alegeți o cameră pentru care doriți să setați detectie mișcare.

Meniu > Cameră > Mișcare





Figura 8. 1 Interfață de configurare Detectie mișcare

2. Setați zonă de detectie și sensibilitatea.

Bifați caseta de selectare pentru activare detectie mișcare și utilizați mouse-ul pentru a desena zona de detectie și glisați bara de sensibilitate pentru a seta sensibilitatea.

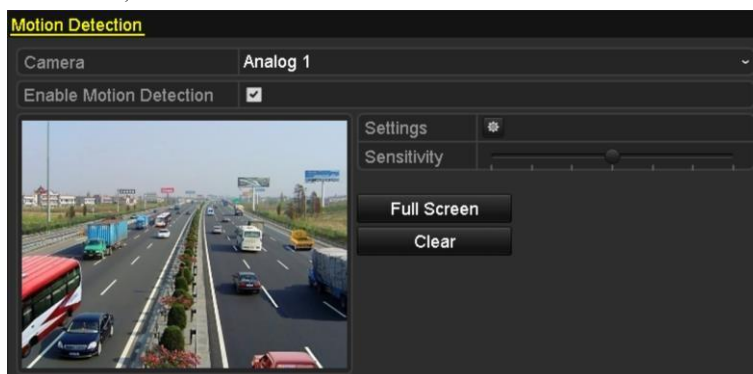
Faceți clic pe  pentru a seta acțiunile de răspuns în caz de alarmă.



Figura 8. 2 Setare Zonă de detectie și Sensibilitate

3. Faceți clic pe fila **Canal declanșator** și selectați unul sau mai multe canale care vor iniția înregistrarea sau care să treacă în modul de monitorizare pe ecran complet atunci când este declanșată o alarmă de mișcare.

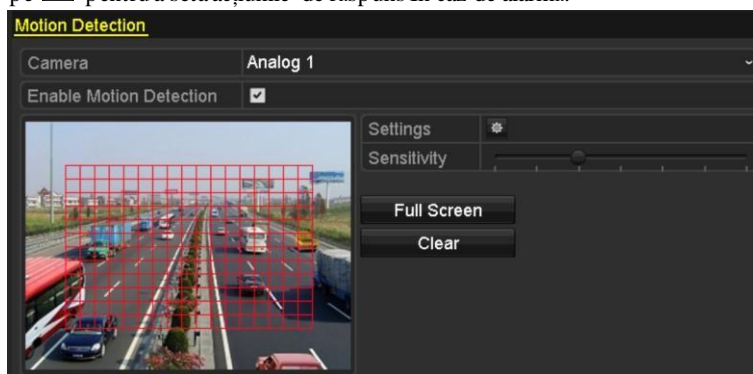

Figura 8. 3 Setări Camera declanșatoare pentru Detectie mișcare

4. Configurați programul de armare pentru canal.

Selectați fila **Program armare** pentru a seta programul de armare al canalului.

Alegeți o zi a săptămânii și până la opt perioade în fiecare zi. Sau puteți face clic pe butonul **Copiere** pentru a copia setările de perioade de timp la alte zile.

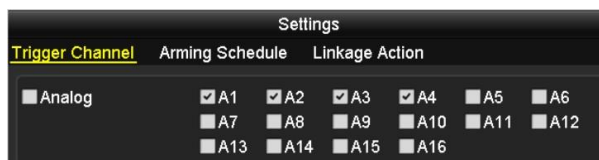

Perioadele de timp nu trebuie repetate sau suprapuse.



Figura 8. 4 Setare Program armare pentru Detecție mișcare

- Faceți clic pe fila **Acțiune de legătură** pentru a configura acțiunile de răspuns în caz de alarmă de detecție mișcare (consultați *Capitolul 8.8 Setare acțiuni de răspuns în caz de alarmă*).
Repetăți pașii de mai sus pentru a seta programul de armare pentru alte zile din săptămână.
Faceți clic pe butonul **OK** pentru a configura setările pentru detecție mișcare pentru canal.
- Dacă doriți să setați detecție mișcare pentru un alt canal, repetați pașii de mai sus sau copiați setările de mai sus.

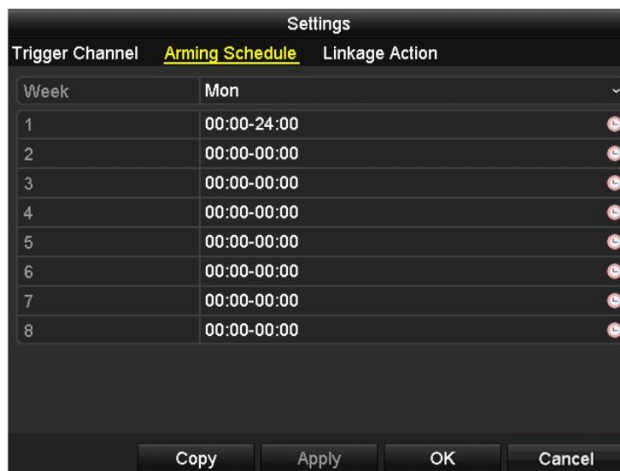

Nu puteți copia acțiunea „Canal declanșator”.

8.2 Detecție Pierdere video

Scop:

Detectarea de pierdere video pentru un canal și aplicare acțiuni de răspuns.

Pași:

1. Accesați interfața Pierdere video din Gestionare cameră și selectați un canal pe care doriți să-l detectați.
Meniu > Cameră > Pierdere video





Figura 8. 10 Interfață de configurare Pierdere video

2. Configurați metoda de gestionare pentru pierdere video.
Bifați caseta de selectare a „Activare alarmă Pierdere video”.
Faceți clic pe butonul  pentru a configura metoda de gestionare pentru pierdere video.
3. Configurați programul de armare pentru canal.
Selectați fila **Program armare** pentru a seta programul de armare al canalului.
Alegeți o zi a săptămânii și până la opt perioade în fiecare zi. Sau puteți face clic pe butonul **Copiere** pentru a copia setările de perioade de timp la alte zile.

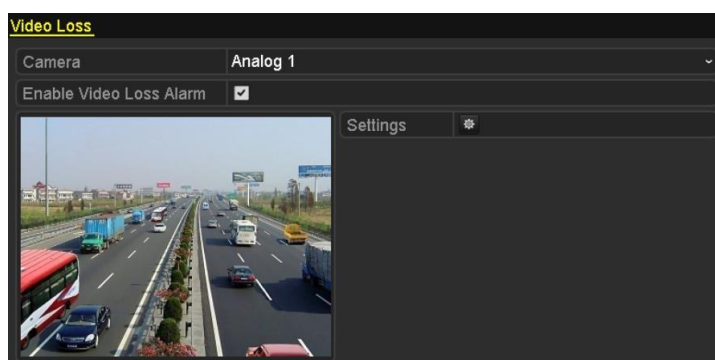

Perioadele de timp nu trebuie repetate sau suprapuse.



Figura 8. 11 Setare Program armare pentru Pierdere video

Repetăți pașii de mai sus pentru a seta programul de armare pentru alte zile din săptămână. De asemenea, puteți utiliza butonul **Copiere** pentru a copia un program de armare pentru celelalte zile.

4. Selectați fila **Acțiune de legătură** pentru a configura o acțiune de răspuns pentru pierdere video (consultați *Capitolul 8.8 Setare acțiuni de răspuns În caz de alarmă*).
5. Faceți clic pe butonul **OK** pentru a configura setările pentru pierdere video pentru canal.
Repetăți pașii de mai sus pentru a finaliza setările pentru alte canale sau faceți clic pe butonul **Copiere** pentru a copia setările de mai sus.

8.3 Detecție Corupere video

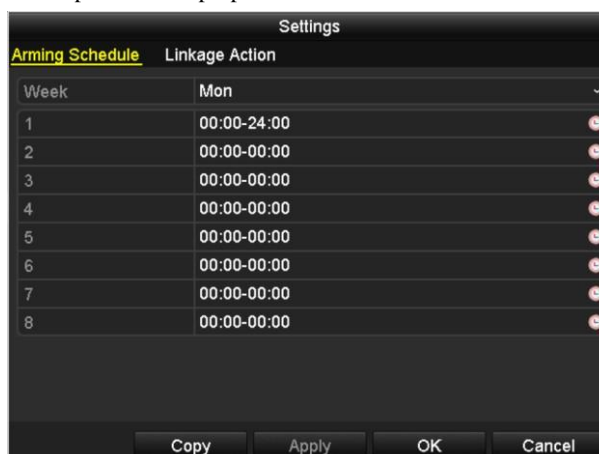
Scop:

Declanșează o alarmă când obiectivul este acoperit și aplică acțiuni de răspuns.

Pași:

1. Accesați interfața Corupere video din Gestionare cameră și selectați un canal pe care doriți să detectați corupere video.

Meniu > Cameră > Detecție Corupere Video





Figura 8.12 Interfață Corupere video

2. Bifați caseta de selectare „Activare corupere video”.
3. Glisați bara de sensibilitate și alegeți un nivel de sensibilitate corespunzător.
4. Faceți clic pe  pentru a configura metoda de corupere video. Setăți programul de armare și acțiunile de răspuns În caz de alarmă pentru canal.
 - 1) Faceți clic pe fila **Program armare** pentru a seta programul de armare pentru acțiunea de răspuns.
 - 2) Alegeți o zi a săptămânii și până la opt perioade  fiecare zi.

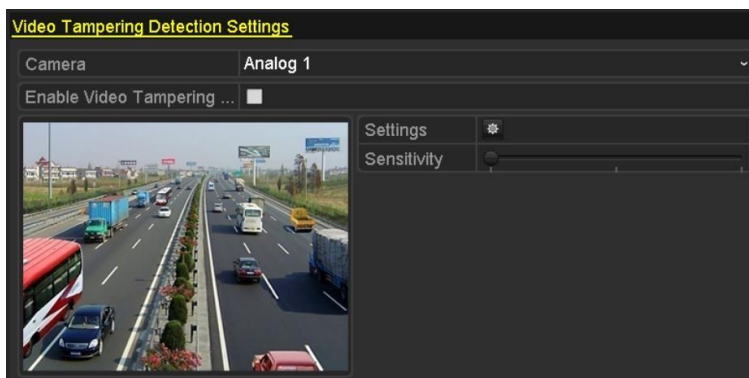

Perioadele de timp nu trebuie repetate sau suprapuse.



Figura 8. 13 Setare Program armare pentru Corupere video

- 3) Selectați fila **Acțiune de legătură** pentru a configura acțiunile de răspuns pentru alarmă corupere video (consultați *Capitolul 8.8 Setare acțiuni de răspuns În caz de alarmă*).
Repetăți pașii de mai sus pentru a seta programul de armare pentru alte zile din săptămână. De asemenea, puteți utiliza butonul **Copiere** pentru a copia un program de armare pentru celelalte zile.
- 4) Faceți clic pe butonul **OK** pentru a configura setările pentru corupere video pentru canal.
Repetăți pașii de mai sus pentru a finaliza setările pentru alte canale sau faceți clic pe butonul **Copiere** pentru a copia setările de mai sus.
5. Faceți clic pe butonul **Aplicare** pentru a salva și activa setările.

8.4 Detecție alarmă VCA

Scop:

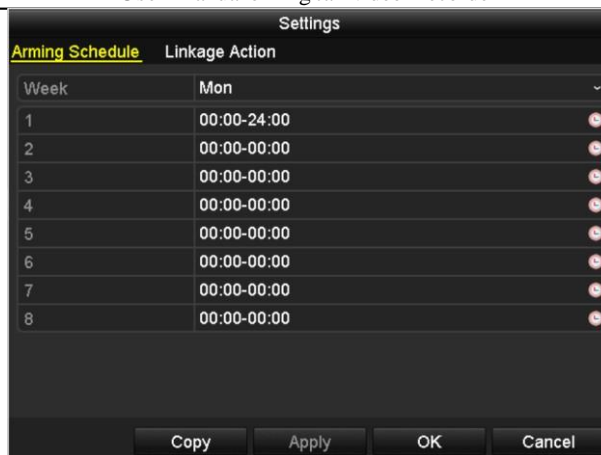
DVR-urile pot primi alarme VCA trimise de camera analogică. Detecția

VCA trebuie să fie mai întâi activată și configurată în interfața de setări pentru cameră.

Efectuați pașii de mai jos pentru a seta configurarea VCA. Dispozitivul poate oferi capacitate VCA prin activarea acțiunilor de legătură la detectarea unui eveniment excepțional, precum trecerea peste o linie virtuală a persoanelor, vehiculelor și a obiectelor sau pătrunderea într-o regiune predefinită.



- Setările VCA și alarma VCA sunt acceptate de 1 cameră analogică pentru modelele SAF-HG-X-720 sau de 2 camere pentru modelele SAF-HQ-X-1080

Pași:

1. Accesați interfața Alarmă VCA din Gestionare cameră și selectați o cameră pe care doriți să detectați alarma VCA.
Meniu > Cameră > VCA



Camera selectată trebuie să accepte funcția VCA.



Figura 8. 14 Interfață Setări alarmă VCA

2. Selectați camera analogică pentru care să configurați VCA.
3. Selectați tipul de detecție la **Detecție trecere peste linie** sau **Detecție intrus**.
Detecție trecere peste linie: Această funcție poate fi utilizată pentru a detecta persoane, vehicule și obiecte care trec peste o linie virtuală setată. Direcția de trecere a liniei poate fi setată ca fiind bidirecțională, de la stânga la dreapta sau de la dreapta la stânga. Puteți seta durata pentru acțiunile de răspuns în caz de alarmă, dar și monitorizarea pe ecran complet, avertismentul sonor etc.
Detecție intrus: Această funcție poate fi utilizată pentru a detecta dacă există persoane, vehicule și obiecte care stau în regiunea predefinită mai mult decât durata setată. Puteți seta durata pentru acțiunile de răspuns în caz de alarmă, dar și monitorizarea pe ecran complet, avertismentul sonor.
4. Bifați caseta de selectare **Activare** pentru a activa detecția VCA selectată.
5. Faceți clic pe  pentru a configura canalul de declanșare, programul de armare și acțiunile de legătură.

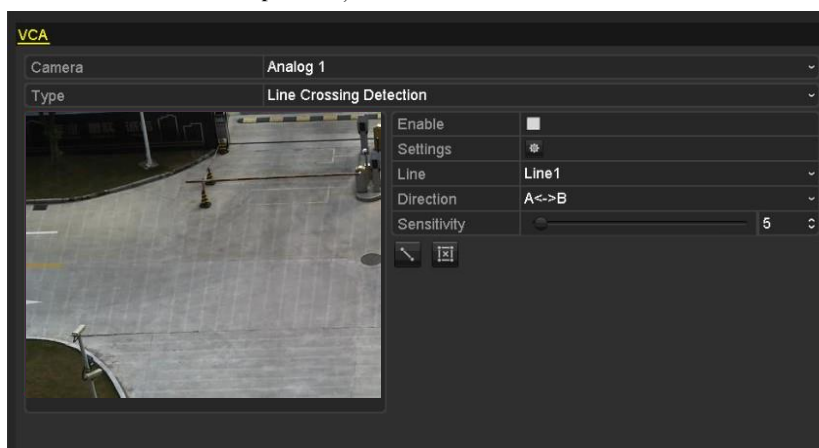

Figura 8. 15 Setare Canal declanșator pentru Alarmă VCA

- 1) Selectați fila Canal declanșator și selectați unul sau mai multe canale care vor iniția înregistrarea/captura sau care să treacă în modul de monitorizare pe ecran complet atunci când este declanșată o alarmă VCA și faceți clic pe **Aplicare** pentru a salva setările.
- 2) Selectați fila **Program armare** pentru a seta programul de armare pentru gestionarea acțiunilor.



Figura 8. 16 Setare Program armare pentru Alarmă VCA

Alegeți o zi a săptămânii și până la 8 perioade în fiecare zi. Faceți clic pe **Aplicare** pentru a salva setările.

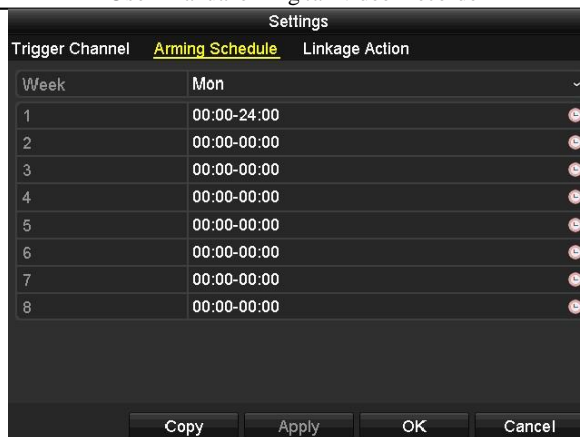

Perioadele de timp nu trebuie repetate sau suprapuse.

Repeți pașii de mai sus pentru a seta programul de armare pentru alte zile din săptămână. De asemenea, puteți utiliza butonul **Copiere** pentru a copia un program de armare pentru celelalte zile.

- 3) Selectați fila **Acțiune de legătură** pentru a configura acțiunile de răspuns pentru intrare alarmă (consultați *Capitolul 8.7 Setare acțiuni răspuns alarmă*).
 - 4) Faceți clic pe butonul **OK** pentru a configura setările pentru alarmă VCA pentru canal.
6. Configurați regiunea și alte setări pentru detecția VCA selectată.

Task1: Configurați Detecție trecere peste linie.

- 1) Selectați linia virtuală din lista verticală. Se pot selecta maxim 4 linii.
- 2) Selectați direcția la A<->B, A->B sau A<-B.





Figura 8. 17 Setare direcție pentru Detecție trecere peste linie

- 3) Setăți sensibilitatea pentru detecție trecere peste linie între 1 și 100.
- 4) Faceți clic pe  și setați două puncte în fereastra de previzualizare pentru a desena o linie virtuală.



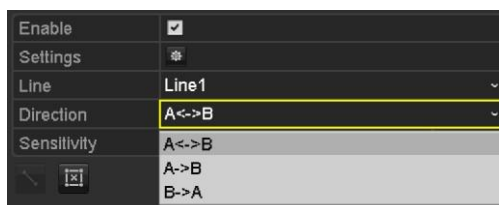

Figura 8. 18 Desenare Linie virtuală pe Imagine

Puteți utiliza  pentru a șterge linia virtuală existentă și apoi să o redesenați.

- 5) Faceți clic pe **Aplicare** pentru a salva setările.

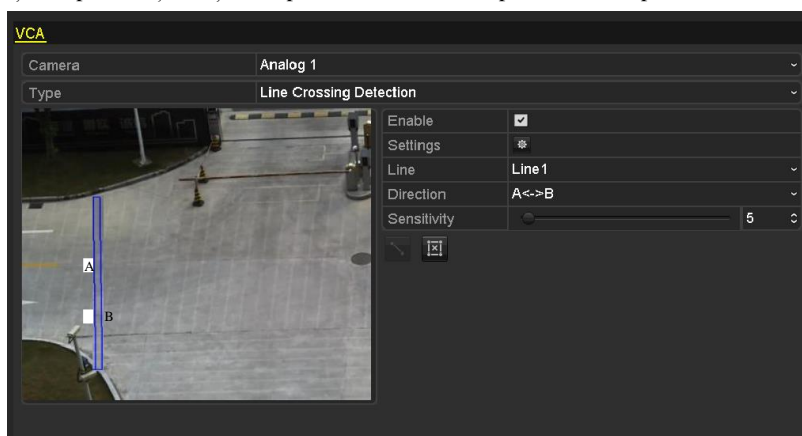
Task2: Configurați Detecție intrus.

- 1) Selectați regiunea de intruziune din lista verticală. Se pot selecta maxim 4 regiuni.
- 2) Setări sensibilitatea pentru detecție intrus Între 1 și 100.
- 3) Setări procentul Între 1 și 100. Procentul definește raportul regiunii În care obiectul pătrunde, care poate declanșa alarma. De exemplu, dacă setați procentul la 50%, atunci când ținta pătrunde În jumătate de regiune, alarma este declanșată.







Figura 8. 19 Setare Detecție intrus

- 4) Setări pragul de timp Între 0 și 10 sec. Dacă durata pentru un obiect din zona de detecție definită este mai mare decât timpul setat, alarma va fi declanșată.
- 5) Faceți clic pe  și desenați un patrulater sau faceți clic pe  pentru a desena ecranul complet „din fereastra de previzualizare pentru regiunea de intruziune selectată.
Puteți utiliza  pentru a șterge regiunea existentă și apoi să o redesenați.
- 6) Repetați pașii de mai sus pentru a seta alte regiuni de intruziune.
- 7) Faceți clic pe **Aplicare** pentru a salva setările.

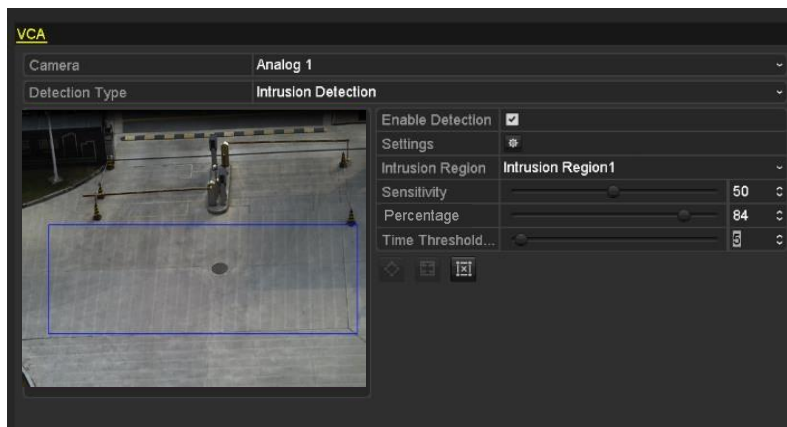
8.5 Setare Diagnosticare manuală calitate video toată ziua

Scop:

Dispozitivul oferă două moduri de a diagnostica calitatea video: manual sau toată ziua. Efectuați pașii următori pentru a seta pragul pentru diagnosticare și acțiunile de legătură.

Pași:

1. Accesați interfața de setări pentru Diagnosticare calitate video și selectați un canal pe care doriți să detectați corupere video.

Meniu > Cameră > Diagnosticare manuală calitate video

2. Bifați caseta de selectare „Activare Diagnosticare calitate video”.

3. Activați și setați pragul pentru tipurile de diagnosticare: Imagine neclară, Luminozitate anormală și

Culoare predominantă.

Bifați caseta de selectare corespunzătoare pentru tipul de diagnosticare și reglați pragul prin clic și glisarea

barei.



Cu cât setați pragul mai sus, cu atât mai greu va fi de detectat excepția.

4. Faceți clic pe  pentru a configura metoda de corupere video. Setati programul de armare și acțiunile de răspuns în caz de alarmă pentru canal.
 - 1) Faceți clic pe fila **Program armare** pentru a seta programul de armare pentru acțiunea de răspuns.
 - 2) Alegeți o zi a săptămânii și până la opt perioade în fiecare zi.



Perioadele de timp nu trebuie repetate sau suprapuse.



Figura 8. 20 Setare Program armare pentru Diagnosticare calitate video

- 3) Selectați fila **Acțiune de legătură** pentru a configura acțiunile de răspuns pentru alarmă corupere video (consultați *Capitolul 8.8 Setare acțiuni de răspuns în caz de alarmă*). Repetați pașii de mai sus pentru a seta programul de armare pentru alte zile din săptămână. De asemenea, puteți utiliza butonul **Copiere** pentru a copia un program de armare pentru celelalte zile.
- 4) Faceți clic pe butonul **OK** pentru a configura setările pentru corupere video pentru canal.

5. Faceți clic pe butonul **Aplicare** pentru a salva și activa setările.
6. (Opțional) Puteți copia aceleași setări la alte camere prin clic pe butonul **Copiere**.

8.6 Gestionare excepții

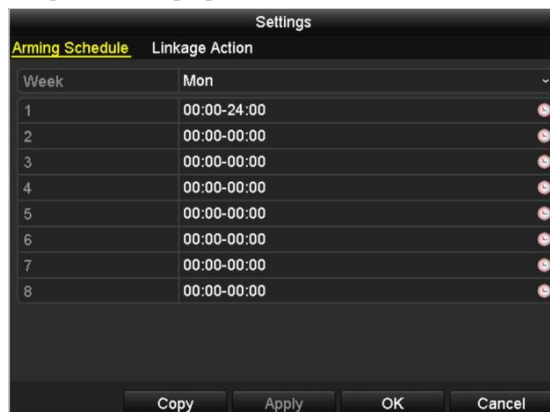
Scop:

Setările de excepție se referă la metoda de gestionare a diferitelor excepții, de exemplu,

- **HDD plin:** HDD-ul este plin.
- **Eroare HDD:** Eroare de scriere pe HDD, HDD neformatat etc.
- **Rețea deconectată:** Cablu de rețea deconectat.
- **IP cu conflict:** Adresă IP duplicată.
- **Conectare nepermisă:** ID utilizator sau parolă incorecte.
- **Nepotrivire rezoluție intrare/Înregistrare:** Rezoluția de intrare este mai mică decât cea de Înregistrare.
- **Excepție Înregistrare:** Lipsă spațiu pentru salvarea fișierelor Înregistrate.

Pași:

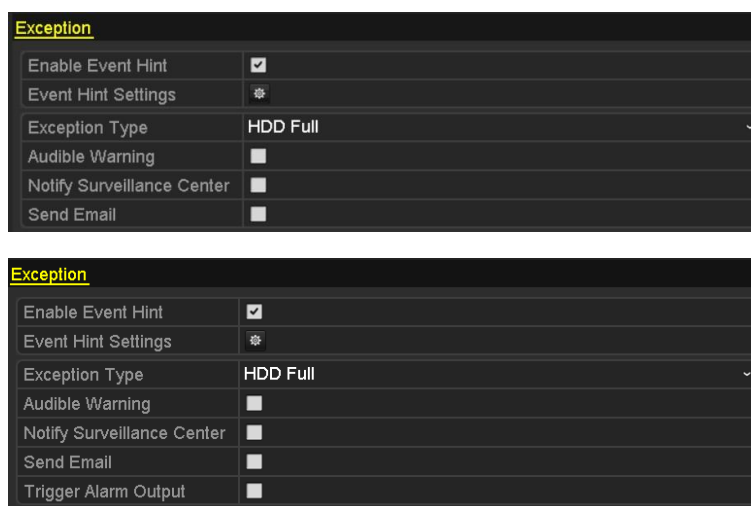

1. Accesați interfața Excepții și gestionați diferitele excepții.

Meniu > Configurare > Excepții



Alte modele

Figura 8.21 Interfață Setări excepție

2. Bifați caseta de selectare a **Activare informare eveniment** pentru a afișa  (pictograma eveniment/excepție) atunci când are loc un eveniment excepțional. Faceți clic pe pictograma  pentru a selecta evenimentul detaliat de afișat.



Faceți clic pe pictograma  care apare în interfața de vizualizare live și puteți vizualiza informațiile detaliate pentru eveniment. Faceți clic pe butonul **Setare** și apoi puteți selecta și afișa informația detaliată privind evenimentul.



Figura 8. 22 Eveniment detaliat

3. Setați acțiunile de legătură alarmă. Pentru detalii, consultați *Capitolul 8.8 Setare acțiuni de răspuns în caz de alarmă*.
4. Faceți clic pe **Aplicare** pentru a salva setările.

8.7 Setare acțiuni de răspuns în caz de alarmă

Scop:

Luăți acțiuni de răspuns în caz de alarmă vor fi activate atunci când apare o alarmă sau o excepție, inclusiv Monitorizare ecran complet, Avertisment sonor (sonerie), Notificare Centru de supraveghere, Trimitere e-mail și Ieșire declanșare alarmă.

Monitorizare ecran complet

Când este declanșată o alarmă, monitorul local (HDMI, VGA) afișează pe ecran complet imaginea video de pe canalul de alarmă configurat pentru monitorizare pe ecran complet.

Dacă alarmele sunt declanșate simultan pe mai multe canale, imaginile acestora pe ecran complet vor fi comutate la un interval de 10 secunde (temporizarea implicită). O temporizare diferită poate fi setată prin accesarea Meniu > Configurare > Vizualizare live.

Comutarea automată se va încheia în momentul în care alarma se oprește și veți fi redirecționat la interfața Vizualizare live.

Avertisment sonor

Declanșează un *avertisment* sonor când este detectată o alarmă.

Notificare Centru de supraveghere

Trimite un semnal de excepție sau de alarmă la o gazdă de alarmă de la de la distanță atunci când are loc un eveniment. Gazda de alarmă se referă la un PC cu un Client de la distanță instalat.



Semnalul de alarmă va fi transmis automat în modul de detecție atunci când este configurată o gazdă de alarmă de la distanță. Consultați *Capitolul 9.2.6* pentru detalii privind configurarea unei gazde de alarmă.

Trimite e-mail

Trimite un e-mail cu informații despre alarmă către un utilizat sau mai mulți utilizatori atunci când este detectată o alarmă.

Consultați *Capitolul 9.2.8* pentru detalii privind configurarea E-mail.

Capitolul 9 Setări rețea

9.1 Configurare setări generale

Scop:

Setările de rețea trebuie să fie configurare corespunzător înainte de a utiliza DVR-ul în rețea.

Pași:

1. Accesați interfața Setări rețea.
Meniu > Configurare > Rețea

NIC Type	10M/100M Self-adaptive
Enable DHCP	<input type="checkbox"/>
IPv4 Address	10 .16 .1 .72
IPv4 Subnet Mask	255 .255 .255 .0
IPv4 Default Gateway	10 .16 .1 .254
IPv6 Address 1	fe80::240:4eff:fe04:acf8/64
IPv6 Address 2	
IPv6 Default Gateway	
MAC Address	00:40:4e:04:ac:f8
MTU(Bytes)	1500
Preferred DNS Server	
Alternate DNS Server	

Figura 9.1 Interfață Setări rețea



Se oferă 1 interfață de rețea autoadaptivă de 10M/100M

2. Selectați fila **General**.
3. Din interfața **Setări generale** puteți configura următoarele setări: Tip NIC, Adresă IPv4, Gateway IPv4, MTU și Server DNS.

Dacă serverul DHCP este disponibil, puteți bifa caseta de selectare a **DHCP** pentru a obține automat o adresă IP și celelalte setări de la server.



Intervalul cu valori valid pentru MTU este 500 ~ 1500.

4. După ce ați configurat setările generale, faceți clic pe butonul **Aplicare** pentru a salva setările.

9.2 Configurare Setări avansate

9.2.1 Configurare Acces extranet

Configurare EZVIZ Cloud P2P

Scop:

EZVIZ Cloud P2P asigură o aplicație pentru telefoane mobile și o pagină pentru o platformă de servicii pentru a accesa și gestiona DVR-ul conectat, permițând un acces comod și de la distanță la sistemul de supraveghere.

Pași:

1. Accesați interfața Setări rețea.
Meniu > Configurare > Rețea
2. Selectați fila **Acces extranet** pentru a accesa interfața Setări EZVIZ Cloud P2P.
3. Adresa de server implicită este *dev.ezviz7.com*. Dacă doriți să personalizați serverul, puteți activa **Personalizare** și apoi introduceți adresa serverului câmpul de text.
4. Bifați caseta de selectare **Activare EZVIZ Cloud P2P** pentru a activa această caracteristică.
5. Dacă este necesar, bifați caseta de selectare **Activare criptare flux** pentru a cripta fluxul video.
6. Introduceți codul de verificare al dispozitivului.



Codul de verificare conține 6 litere mari și este amplasat pe partea inferioară a DVR-ului. De asemenea, puteți utiliza instrumentul de scanare al telefonului pentru a obține codul rapid prin scanarea codului QR de mai jos.

Enable EZVIZ Cloud P2P	<input checked="" type="checkbox"/>
Custom	<input type="checkbox"/>
Server Address	dev.ezviz7.com
Enable Stream Encryption	<input type="checkbox"/>
Verification Code	ABCDEF
Status	Offline
Enable DDNS	<input type="checkbox"/>
DDNS Type	HiDDNS
Continent	Custom
Country	
Server Address	www.hik-online.com
Device Domain Name	
User Name	
Password	



Figura 9.2 Interfață Setări EZVIZ Cloud P2P

7. Faceți clic pe butonul **Aplicare** pentru a salva și a părăsi interfața.

După configurare, puteți accesa și gestiona DVR-ul de la un telefon mobil care are aplicația EZVIZ Cloud P2P

instalată sau de pe site-ul web EZVIZ (<http://http://www.ezviz7.com>).



Pentru mai multe instrucțiuni de utilizare, consultați fișierul de ajutor de pe site-ul web oficial al EZVIZ (<http://www.ezviz7.com>).

Configurare DDNS

Scop:

Dacă DVR-ul este setat să utilizeze PPPoE drept conexiunea implicită la rețea, puteți seta DNS Dinamic (DDNS) pentru a fi utilizat pentru accesul la rețea.

O înregistrare anterioară cu ISP-ul este necesară înainte de a configura sistemul pentru a utiliza DDNS.

Pași:

1. Accesați interfața Setări rețea.
Meniu > Configurare > Rețea
2. Selectați fila **DDNS** pentru a accesa interfața Setări DDNS.

Enable DDNS	<input checked="" type="checkbox"/>
DDNS Type	HiDDNS
Continent	Custom
Country	
Server Address	www.hik-online.com
Device Domain Name	
User Name	
Password	

Apply Back

Figura 9.3 Interfață Setări DDNS

3. Bifați caseta de selectare **DDNS** pentru a activa această caracteristică.
4. Selectați **Tipul DDNS**. Pot fi selectate cinci tipuri de DDNS diferite: IP Server, DynDNS, PeanutHull, NO-IP și HiDDNS.
 - **IP Server:** Introduceți **Adresă server** pentru IP Server.

Enable DDNS	<input checked="" type="checkbox"/>
DDNS Type	IP Server
Continent	Custom
Country	
Server Address	172.1.1.0
Device Domain Name	
User Name	
Password	

Figura 9.4 Interfață Setări IP Server

- **DynDNS:**
 - 1) Introduceți **Adresă server** pentru DynDNS (de exemplu, members.dyndns.org).

- 2) În câmpul de text Nume domeniu DVR, introduceți domeniul obținut de pe site-ul web DynDNS.
- 3) Introduceți **Nume utilizator** și **Parolă** înregistrate pe site-ul web DynDNS.

Enable DDNS	<input checked="" type="checkbox"/>
DDNS Type	DynDNS
Continent	Custom
Country	
Server Address	members.dyndns.org
Device Domain Name	123.dyndns.com
User Name	test
Password	*****

Figura 9.5 Interfață Setări DynDNS

- **PeanutHull:** Introduceți **Nume utilizator** și **Parolă** obținute de pe site-ul web PeanutHull.

Enable DDNS	<input checked="" type="checkbox"/>
DDNS Type	PeanutHull
Continent	Custom
Country	
Server Address	
Device Domain Name	
User Name	123.gicp.net
Password	*****

Figura 9.6 Interfață Setări PeanutHull

- **NO-IP:**

Introduceți informațiile de cont în câmpurile corespunzătoare. Consultați setările DynDNS.

- 1) Introduceți **Adresă server** pentru NO-IP.
- 2) În câmpul de text Nume domeniu DVR, introduceți domeniul obținut de pe site-ul web NO-IP (www.no-ip.com).
- 3) Introduceți **Nume utilizator** și **Parolă** înregistrate pe site-ul web NO-IP.

Enable DDNS	<input checked="" type="checkbox"/>
DDNS Type	NO-IP
Continent	Custom
Country	
Server Address	no-ip.org
Device Domain Name	123.no-ip.org
User Name	test
Password	*****

Figura 9.7 Interfață Setări NO-IP

- **HiDDNS:**

- 1) Selectați continentul/țara serverului pe care dispozitivul este înregistrat. De asemenea, puteți selecta opțiunea **Personalizare** pentru setări personalizate.
- 2) **Adresa de server** a serverului HiDDNS este setată în mod implicit: www.hik-online.com. Pentru opțiunea **Personalizare**, introduceți adresa de server.
- 3) Introduceți **Nume domeniu dispozitiv**. Puteți utiliza aliasul cu care v-ați înregistrat pe serverul HiDDNS sau puteți defini un nou nume de domeniu pentru dispozitiv. Dacă este definit un alias nou pentru numele de domeniu al dispozitivului în DVR, acesta va înlocui pe cel vechi

Înregistrat pe server. Puteți înregistra mai întâi aliasul numelui de domeniu al dispozitivului pe serverul HiDDNS și apoi să introduceți aliasul în **Nume domeniu dispozitiv** în DVR. De asemenea, puteți introduce numele de domeniu direct în DVR pentru a crea unul nou.

Enable DDNS	<input checked="" type="checkbox"/>
DDNS Type	HIDDNS
Continent	Europe
Country	Andorra
Server Address	www.hik-online.com
Device Domain Name	dvr-test
User Name	
Password	

Figura 9. 8 Interfață Setări HiDDNS

➤ **Înregistrați dispozitivul pe serverul HiDDNS.**

- 1) Accesați site-ul web HiDDNS: www.hik-online.com.



Figura 9. 9 Interfața de autentificare

- 2) Faceți clic pe **Register** pentru a înregistra un cont în cazul în care nu aveți unul și utilizați contul pentru a vă conecta.

Figura 9. 10 Înregistrare cont

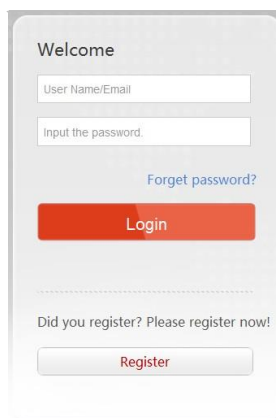

- 3) Din interfața Gestionare dispozitiv, faceți clic pe  pentru a registra dispozitivul.

Figura 9. 11 Înregistrare dispozitiv

- 4) Introduceți **Număr de serie dispozitiv**, **Domeniu dispozitiv (Nume dispozitiv)** și **Port HTTP**. Și faceți clic pe **OK** pentru a adăuga dispozitivul.

➤ **Acces la Dispozitiv prin Browser web sau Software client**

După ce v-ați Înregistrat cu succes dispozitivul pe serverul HiDDNS, puteți accesa dispozitivul prin browser web sau prin Software client cu ajutorul Domeniu dispozitiv (Nume dispozitiv).

● **OPȚIUNEA 1: Acces la Dispozitiv prin Browser web**

Deschideți un browser web și introduceți *http://www.hik-online.com/alias*  bara de adrese.

Aliasul se referă la **Domeniu dispozitiv** de pe dispozitiv sau la **Nume dispozitiv** de pe serverul HiDDNS.

Exemplu: *http://www.hik-online.com/nvr*



Dacă ați mapat portul HTTP pe router și l-ați schimbat la un număr de port diferit de 80, trebuie să introduceți `http://www.hik-online.com/alias:port HTTP` în bara de adrese pentru a accesa dispozitivul. Puteți consulta *Capitolul 11.2.8* pentru a afla numărul de port HTTP mapat.

● **OPȚIUNEA 2: Acces la Dispozitiv prin iVMS-4200**

Pentru iVMS-4200, din fereastra Adăugare dispozitiv, selectați HiDDNS și apoi editați informațiile dispozitivului.

Poreclă: Editați un nume pentru dispozitiv.

Adresă server: www.hik-online.com

Nume domeniu dispozitiv: Se referă la **Nume domeniu dispozitiv** de pe dispozitiv sau la **Nume dispozitiv** de pe serverul HiDDNS.

Nume utilizator: Introduceți numele de utilizator al dispozitivului.

Parolă: Introduceți parola dispozitivului.

Figura 9. 12 Acces la Dispozitiv prin iVMS-4200

5. Faceți clic pe butonul **Aplicare** pentru a salva și a părăsi interfața.

9.2.2 Configurare setări PPPoE

Scop:

DVR-ul vă permite accesul la Protocolul Punct-la-Punct prin Ethernet (PPPoE).

Pași:

1. Accesați interfața **Setări rețea**.
Meniu > Configurare > Rețea
2. Selectați fila **PPPoE** pentru a accesa interfața Setări PPPoE.

Figura 9. 13 Interfață Setări PPPoE

3. Bifați caseta de selectare **PPPoE** pentru a activa această caracteristică.
4. Introduceți **Nume utilizator** și **Parolă** pentru accesul PPPoE.



Numele utilizator și Parola trebuie să fie atribuite de ISP.

5. Faceți clic pe butonul **Aplicare** pentru a salva setările.
6. După configurarea cu succes a setărilor, sistemul va solicita o repornire a dispozitivului pentru a activa noile setări iar conexiunea PPPoE se va conecta automat după repornire.
Puteți accesa Meniu > Întreținere > Informații sistem > Interfață rețea pentru a consulta starea conexiunii PPPoE.

9.2.3 Configurare Server NTP

Scop:

Un server Network Time Protocol (NTP) poate fi configurat pe DVR pentru a asigura acuratețe datei/orei sistemului.

Pași:

1. Accesați interfața Setări rețea.
Meniu > Configurare > Rețea
2. Selectați fila **NTP** pentru a accesa interfața Setări NTP.

Enable NTP	<input checked="" type="checkbox"/>
Interval (min)	60
NTP Server	210.72.145.44
NTP Port	123

Figura 9.14 Interfață Setări NTP

3. Bifați caseta de selectare **Activare NTP** pentru a activa această caracteristică.
4. Configurați următoarele setări NTP:
 - **Interval:** Intervalul de timp între cele două acțiuni de sincronizare cu serverul NTP. Unitatea este minutul.
 - **Server NTP:** Adresă IP a serverului NTP.
 - **Port NTP:** Port server NTP.
5. Faceți clic pe butonul **Aplicare** pentru a salva și a părăsi interfața.



Intervalul de timp pentru sincronizare poate fi setat de la 1 la 10.080 min, iar valoarea implicită este 60 min. Dacă DVR-ul este conectat la o rețea publică, trebuie să utilizați un server NTP care are o funcție de sincronizare oră, precum un server găzduit în National Time Center (Adresă IP: 210.72.145.44). Dacă DVR-ul este instalat într-o rețea personalizată, software-ul NTP poate fi utilizat pentru a stabili un server NTP utilizat pentru sincronizarea orei.

9.2.4 Configurare SNMP

Scop:

Puteți utiliza protocolul SNMP pentru a obține informații privind starea dispozitivului și parametrii.

Pași:

1. Accesați interfața Setări rețea.

Meniu > Configurare > Rețea

2. Selectați fila **SNMP** pentru a accesa interfața Setări SNMP.

Enable SNMP	<input type="checkbox"/>
SNMP Version	V2
SNMP Port	161
Read Community	public
Write Community	private
Trap Address	
Trap Port	162

Figura 9. 15 Interfață Setări SNMP

3. Bifați caseta de selectare **Activare SNMP** pentru a activa această caracteristică.

4. Configurați următoarele setări SNMP:

- **Interceptare adresă:** Adresă IP a gazdei SNMP.
- **Port interceptare:** Port al gazdei SNMP.

Enable SNMP	<input checked="" type="checkbox"/>
SNMP Version	V2
SNMP Port	161
Read Community	public
Write Community	private
Trap Address	
Trap Port	162

Figura 9. 16 Configurare Setări SNMP

5. Faceți clic pe butonul **Aplicare** pentru a salva și a părăsi interfața.



Înainte de setarea SNMP, descărcați software-ul SNMP și gestionați primirea de informații despre dispozitiv prin portul SNMP. Prin setarea unei Adrese de interceptare, DVR-ul poate trimite mesajul de eveniment și excepție alarmă la centrul de supraveghere.

9.2.5 Configurare NAT

Scop:

Universal Plug and Play (UPnP™) permite dispozitivelor să descopere prezența altor dispozitive de rețea În rețea și să stabilească servicii funcționale de rețea pentru partajare de date, comunicații etc. Puteți utiliza funcția UPnP™ pentru a activa conexiunea rapidă a dispozitivului la WAN via un router fără a fi necesară maparea.

Înainte de pornire:

Dacă doriți să activați funcția UPnP™ a dispozitivului, trebuie să activați funcția UPnP™ a routerului la care dispozitivul este conectat. În momentul În care modul de lucru În rețea al dispozitivului este setat ca adresă multiplă, Ruta implicită a dispozitivului trebuie să fie În același segment de rețea cu cel al adresei IP LAN a routerului.

Pași:

1. Accesați interfața Setări rețea.
Meniu > Configurare > Rețea
2. Selectați fila **NAT** pentru a accesa interfața Setări UPnP™.



Figura 9. 17 Interfață Setări UPnP™

3. Bifați caseta de selectare pentru a activa UPnP™.
4. Selectați Tipul de mapare ca Manual sau Automat din lista verticală.

OPȚIUNEA 1: Auto

Dacă selectați Automat, elementele pentru Mapare port sunt read-only și porturile externe sunt setate automat de router.

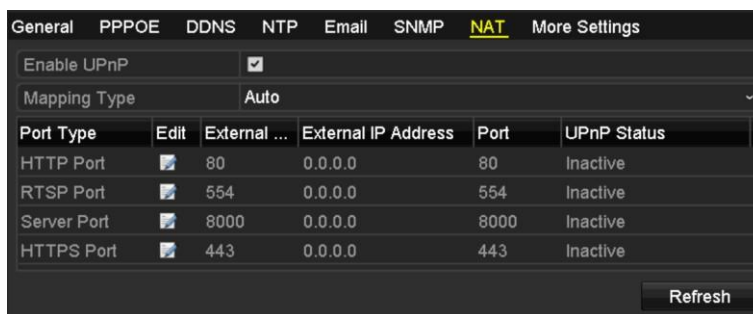
- 1) Faceți clic pe butonul **Aplicare** pentru a salva setările.
- 2) Puteți face clic pe butonul **ReÎmprospătare** pentru a obține cea mai recentă stare a mapării de porturi.



Figura 9. 18 Setări UPnP™ finalizate - Automat

OPȚIUNEA 2: Manual

Dacă selectați Manual ca tipul de mapare, puteți edita portul extern la cerere prin clic pe pentru a activa caseta de dialog Setări Port extern.

Pași:

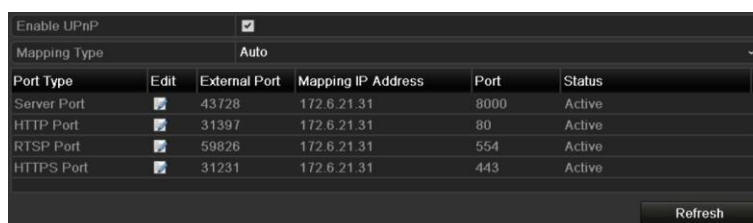
- 1) Faceți clic pe pentru a activa caseta de dialog Setări Port extern. Configurați numărul portului extern pentru portul serverului, portul HTTP și portul RTSP.



- Puteți utiliza numărul de port implicat sau îl puteți schimba conform cerințelor reale.
- Portul extern indică numărul portului pentru maparea portului în router.
- Valoarea numărului portului RTSP trebuie să fie 554 sau să fie între 1024 și 65535, iar valoarea celorlalte porturi trebuie să fie între 1 și 65535 și toate valorile trebuie să fie diferite între ele. Dacă sunt configurate mai multe dispozitive pentru setările UPnP™ pentru același router, valoarea numărului portului pentru fiecare dispozitiv trebuie să fie unică.



Figura 9.19 Casetă de dialog Setări Port extern

- 2) Faceți clic pe butonul **Aplicare** pentru a salva setările.
- 3) Puteți face clic pe butonul **Reîmprospătare** pentru a obține cea mai recentă stare a mapării de porturi.

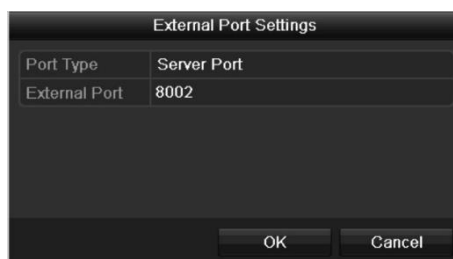

Figura 9.20 Setări UPnP finalizate - Manual

9.2.6 Configurare Mai multe setări

Pași:

1. Accesați interfața Setări rețea.
Meniu > Configurare > Rețea
2. Selectați fila **Mai multe setări** pentru a accesa interfața Mai multe setări.

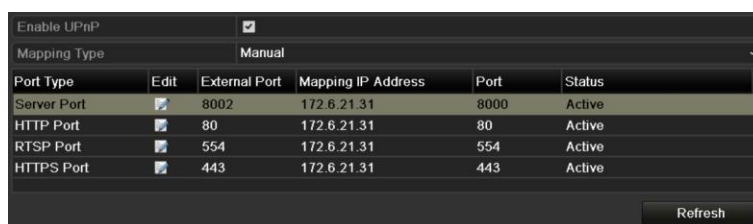

Figura 9.21 Interfață Mai multe setări

3. Configurați gazda alarmei de la distanță, portul serverului, portul HTTP, difuzare multiplă, portul RTSP.
 - **IP/port gazdă alarmă:** Cu o gazdă de alarmă de la distanță configurată, dispozitivul va trimite mesajul de eveniment sau excepție alarmă la gazdă în momentul în care o alarmă este declanșată. Gazda alarmă de la distanță trebuie să conțină software-ul CMS (Client Management System). **IP gazdă alarmă** se referă la adresa IP a PC-ului de la distanță pe care este instalat software-ul CMS (Client Management System) (de exemplu, iVMS-4200) iar **Port gazdă alarmă** trebuie să fie același cu portul de monitorizare alarmă configurat în software (portul implicit este 7200).
 - **IP difuzare multiplă:** Difuzarea multiplă poate fi configurată pentru a realiza vizualizarea live pentru mai mult de numărul maxim de camere prin rețea. Intervalul unei adrese de difuzare multiplă este cuprins în Clasa D, între 224.0.0.0 și 239.255.255.255. Se recomandă utilizarea intervalului de adrese IP 239.252.0.0 - 239.255.255.255.

La adăugarea unui dispozitiv la software-ul CMS (Client Management System), adresa de difuzare multiplă trebuie să fie aceeași cu adresa IP de difuzare multiplă a dispozitivului.

- **Port RTSP:** RTSP (Real Time Streaming Protocol) este un protocol de control rețea conceput pentru a fi utilizat în sistemele de divertisment și comunicații pentru a controla servere de transmitere în flux a conținutului media.

Introduceți portul RTSP în câmpul de text al **Port RTSP**. Portul RTSP implicit este 554 și îl puteți schimba conform diferitelor cerințe.

- **Port server și Port HTTP:** Introduceți **Port server** și **Port HTTP** în câmpurile de text. Portul de server implicit este 8000 iar portul de HTTP implicit este 80 și le puteți schimba conform diferitelor cerințe.



Portul de server trebuie să fie setat în intervalul 2000-65535 și este utilizat pentru accesul de la distanță prin software client. Portul HTTP este utilizat pentru acces de la distanță prin browserul IE.

Alarm Host IP	192.0.0.10
Alarm Host Port	7200
Server Port	8000
HTTP Port	80
Multicast IP	239.252.2.50
RTSP Port	554

Figura 9. 22 Configurare Mai multe setări

4. Faceți clic pe butonul **Aplicare** pentru a salva și a părăsi interfața.

9.2.7 Configurare Port HTTPS

Scop:

HTTPS oferă autentificare a site-ului web și a serverului web asociat cu care se comunică, protejând astfel împotriva atacurilor Man-in-the-middle. Efectuați pașii următori pentru a seta numărul portului pentru https.

Exemplu:

Dacă setați numărul portului la 443 și adresa IP este 192.0.0.64, puteți accesa dispozitivul prin introducerea `https://192.0.0.64:443` cu ajutorul browserului web.



Portul HTTPS poate fi configurat doar prin browserul web.

Pași:

1. Deschideți browserul web, introduceți adresa IP a dispozitivului și serverul web va selecta automat limba conform cu limba sistemului și va maximiza browserul web.
2. Introduceți numele de utilizator și parola corecte și faceți pe butonul **Conectare** pentru a că conecta la dispozitiv.
3. Accesați interfața Setări HTTPS.
Configurare > Configurare de la distanță > Setări rețea > HTTPS
4. Creați certificatul auto-semnat sau certificatul autorizat.

Figura 9. 23 Setări HTTPS

OPȚIUNEA 1: Creare certificat auto-semnat

- 1) Faceți clic pe butonul **Creare** pentru a crea următoarea casetă de dialog.

Figura 9. 24 Creare certificat auto-semnat

- 2) Introduceți țara, IP/numele gazdei, valabilitatea și alte informații.
- 3) Faceți clic pe **OK** pentru a salva setările.

OPȚIUNEA 2: Creare certificat autorizat

- 1) Faceți clic pe butonul **Creare** pentru a crea solicitarea de certificat.
 - 2) Descărcați solicitarea de certificat și trimiteți-l la autoritatea pentru certificate de încredere pentru semnare.
 - 3) După primirea certificatului semnat, importați-l în dispozitiv.
5. Informațiile de certificat vor fi disponibile după crearea și instalarea cu succes a certificatului.

Figura 9. 25 Proprietate Certificat instalat

6. Bifați caseta de selectare pentru a activa funcția HTTPS.
7. Faceți clic pe butonul **Salvare** pentru a salva setările.

9.2.8 Configurare e-mail

Scop:

Sistemul poate fi configurat să trimită o notificare prin e-mail la toți utilizatorii setați în cazul în care este detectat un eveniment, de exemplu, o alarmă sau un eveniment de mișcare etc.

Înainte de a configura setările de E-mail, DVR-ul trebuie să fie conectat la o rețea locală (LAN) care include un server de e-mail SMTP. Rețeaua trebuie să fie conectat la intranet sau la internet, în funcție de locația conturilor de e-mail la care se dorește trimiterea notificării. În plus, serverul DNS preferat trebuie să fie configurat.

Înainte de pornire:

Asigurați-vă că ați configurat Setări Adresă IPv4, Mască subrețea IPv4, Gateway IPv4 și Server DNS preferat în meniul Setări rețea. Pentru informații detaliate, consultați *Capitolul 9.1 Configurare setări generale*.

Pași:

1. Accesați interfața Setări rețea.
Meniu > Configurare > Rețea
2. Selectați fila **E-mail** pentru a accesa interfața Setări e-mail.

Enable Server Authentica...	<input type="checkbox"/>
User Name	
Password	
SMTP Server	126.smtp.com
SMTP Port	25
Enable SSL	<input checked="" type="checkbox"/>
Sender	test01
Sender's Address	test01@126.com
Select Receivers	Receiver 1
Receiver	test02
Receiver's Address	test02@163.com
Enable Attached Picture	<input checked="" type="checkbox"/>
Interval	2s

Figura 9.26 Interfață Setări e-mail

3. Configurați următoarele setări de e-mail:

Activare Autentificare server (opțional): Bifați caseta de selectare pentru a activa caracteristica de autentificare pe server.

Nume utilizator: Contul de utilizator pentru expeditorul e-mailului pentru autentificarea pe serverul SMTP.

Parolă: Parola pentru expeditorul e-mailului pentru autentificarea pe serverul SMTP.

Server SMTP: Adresa IP a serverului SMTP sau numele gazdei (de exemplu, smtp.263xmail.com).

Nr. port SMTP: Portul SMTP. Portul TCP/IP implicit utilizat pentru SMTP este 25.

Activare SSL (opțional): Bifați caseta de selectare pentru a activa SSL dacă este necesar pentru serverul SMTP.

Expeditor: Numele expeditorului.

Adresă expeditor: Adresă de e-mail a expeditorului.

Selectare destinatari: Selectați destinatarul. Se pot configura până la 3 destinatari.

Destinatar: Numele destinatarului pentru e-mail.

Adresă destinatar: Adresă de e-mail a destinatarului.

Activare imagini atașate: Bifați caseta de selectare pentru **Activare imagini atașate** dacă doriți să trimiteți un e-mail cu imagini de alarmă atașate. Intervalul este timpul între două capturi de imagini de

alarmă.

Interval: Intervalul este timpul între două acțiuni de trimitere de imagini atașate.

Testare e-mail: Trimite un mesaj de test pentru a verifica că serverul SMTP poate fi contactat.

4. Faceți clic pe butonul **Aplicare** pentru a salva setările de e-mail.
5. Puteți face clic pe butonul **Testare** pentru a testa dacă setările de e-mail funcționează corect. Caseta de mesaj de Atenționare corespunzătoare va fi afișată.



Figura 9.27 Atenționare testare e-mail

9.3 Verificarea traficului de rețea

Scop:

Puteți verifica traficul de rețea pentru a obține informații în timp real despre DVR, precum starea legăturii, rata de trimitere/primire etc.

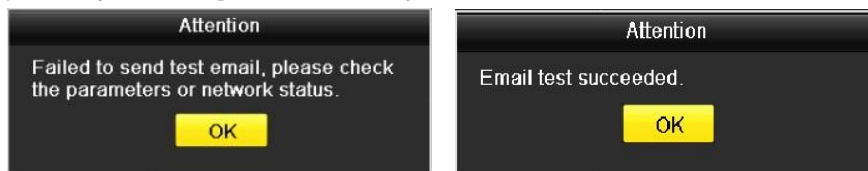
Pași:

1. Accesați Interfața Trafic Rețea.
Meniu > Întreținere > Detecție rețea



Figura 9.28 Interfață Trafic Rețea

2. Puteți vizualiza informațiile privind rata de trimitere și primire din interfață. Datele de trafic sunt reînprospătate la fiecare 1 secundă.

9.4 Configurare Detectie retea

Scop:

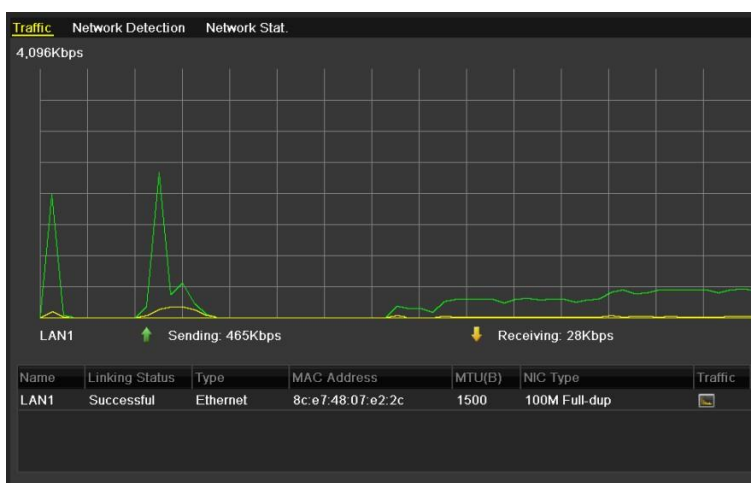
Puteți obține starea conexiunii la rețea a DVR-ului cu ajutorul funcției de detecție rețea, inclusiv Întârzierea În rețea, pierderile de pachete etc.

9.4.1 Testare Întârziere În rețea și Pierdere de pachete

Pași:

1. Accesați Interfața Trafic Rețea.
Meniu > Întreținere > Detectie rețea
2. Faceți clic pe fila **Detectie rețea** pentru a accesa meniul Detectie rețea.



Figura 9. 29 Interfață Detectie rețea

3. Selectați un NIC pentru a testa Întârziere În rețea și Pierdere de pachete.
4. Introduceți adresa de destinație în câmpul de text pentru **Adresă destinație**.
5. Faceți clic pe butonul **Testare** pentru a porni testarea Întârziere În rețea și Pierdere de pachete.

9.4.2 Export Pachet de rețea

Scop:

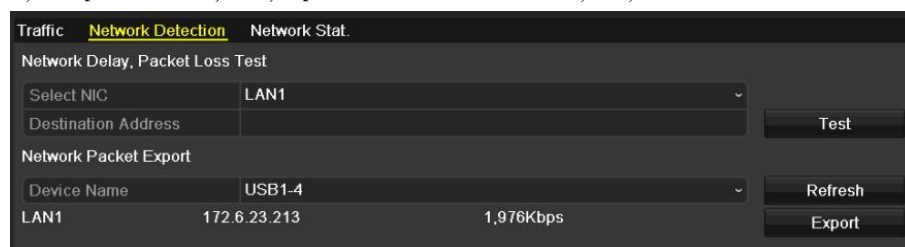
Prin conectarea DVR-ului la rețea, pachetele de date capturate În rețea pot fi exportate pe o unitate USB, SATA și alte dispozitive de backup locale.

Pași:

1. Accesați Interfața Trafic Rețea.
Meniu > Întreținere > Detectie rețea
2. Faceți clic pe fila **Detectie rețea** pentru a accesa interfața Detectie rețea.
3. Selectați dispozitivul de backup din lista verticală Nume dispozitiv.



Faceți clic pe butonul **ReÎmprospătare** dacă dispozitivul de backup local nu poate fi afișat. Dacă nu se poate detecta dispozitivul de backup, verificați dacă acesta este compatibil cu DVR-ul. Puteți formata dispozitivul de backup dacă formatul acestui este incorect.



Figura 9. 30 Export Pachet de rețea

4. Faceți clic pe butonul **Export** pentru a porni exportul.
5. După finalizarea exportului, faceți clic pe **OK** pentru a finaliza exportul pachetului.

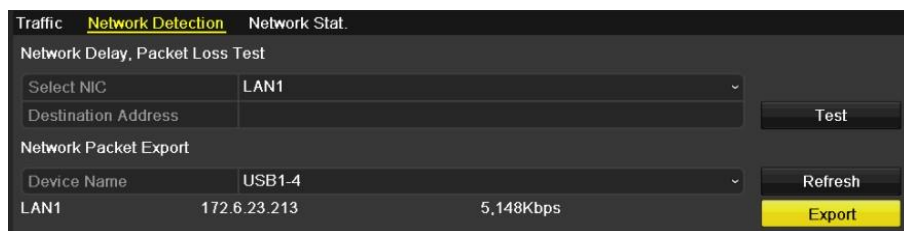

Se poate exporta până la 1 Mb de date la fiecare operațiune.

9.4.3 Verificare Stare rețea

Scop:

De asemenea, puteți verifica starea rețelei și puteți seta rapid parametri de rețea din această interfață.

Pași:

Faceți clic pe Stare din partea dreapta-jos a paginii.



Figura 9. 31 Verificare Stare rețea

Dacă rețeaua funcționează normal va apărea următoarea casetă de mesaj.

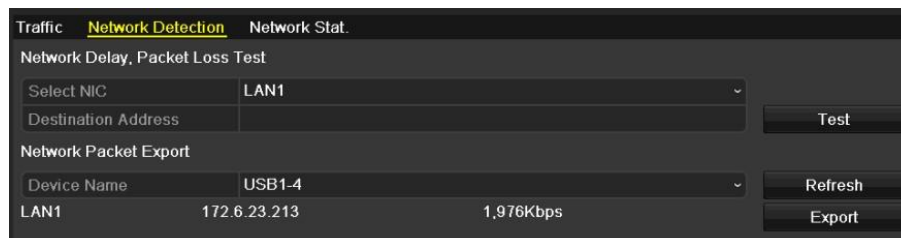

Figura 9. 32 Rezultat Verificare stare rețea

Dacă caseta de mesaj apare cu alte informații În locul acestora, puteți face clic pe butonul **Rețea** pentru a afișa interfața de setări rapide pentru parametri de rețea.



Figura 9. 33 Configurare Parametri rețea

9.4.4 Verificare Statistici rețea

Scop:

Puteți verifica statisticile rețelei pentru a obține informații în timp real despre dispozitiv.

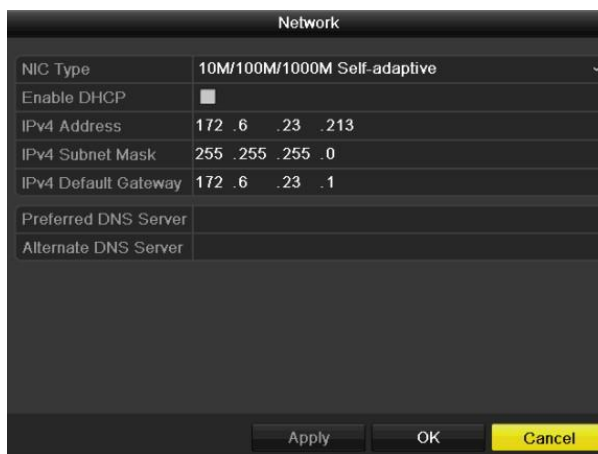
Pași:

1. Accesați interfața Statistici rețea.
Meniu > Întreținere > Detecție rețea
2. Faceți clic pe fila **Statistici rețea** pentru a accesa meniul Statistici rețea.

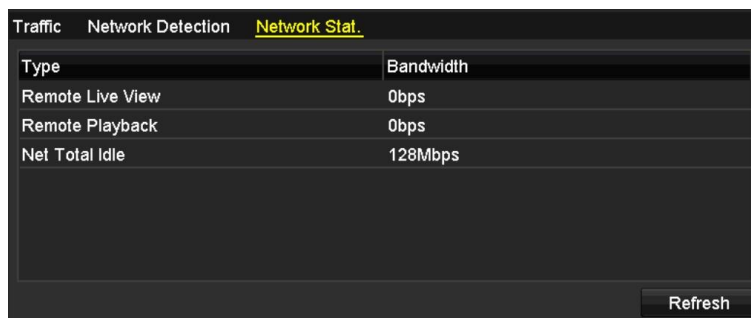

Type	Bandwidth
Remote Live View	0bps
Remote Playback	0bps
Net Total Idle	128Mbps

Refresh

Figura 9. 34 Statistici rețea Interfață

3. Vizualizați lungimea de bandă pentru Vizualizare live de la distanță, lungimea de bandă pentru Redare de la distanță și lungimea de bandă pentru Total inactivitate rețea.
4. Faceți clic pe butonul **Reîmprospătare** pentru a obține cele mai recente statistici de lungime de bandă.

Capitolul 10 Gestionare HDD

10.1 Inițializare HDD-uri

Scop:

Un hard disk (HDD) instalat de curând trebuie să fie inițializat înainte ca acesta să poată fi utilizat cu DVR-ul.

Pași:

1. Accesați interfața cu informații HDD.

Meniu > HDD > General.



Figura 10.1 Interfață Informații HDD

2. Selectați HDD-ul de inițializat.
3. Faceți clic pe butonul **Inițializare**.

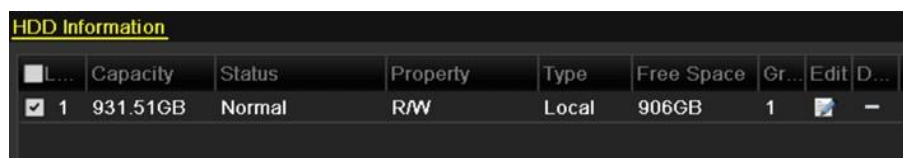

Figura 10.2 Confirmare inițializare

4. Faceți clic pe butonul **OK** pentru a porni inițializarea.



Figura 10.3 Inițializare Pornire

5. După ce HDD-ul a fost inițializat, starea acestuia se va schimba din *Neinițializat* în *Normal*.



Figura 10.4 Starea HDD-ului se schimbă în Normal

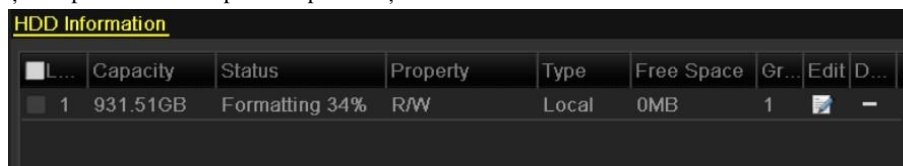

Inițializarea HDD-ului va șterge toate datele de pe acesta.

HDD-urile care nu sunt active pentru o perioadă lungă de timp pot comutate în modul repaus pentru a reduce

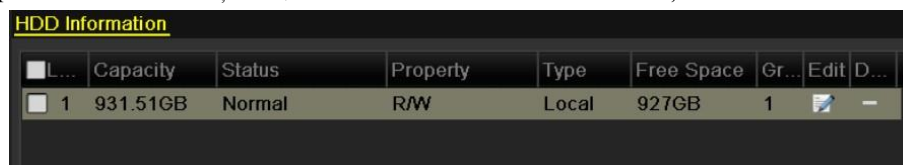
consumul de energie al dispozitivului și pentru a spori durata de viață a HDD-urilor.

Faceți clic pe Meniu > HDD > Avansat.



Figura 10. 5 Activare intrare În repaus pentru HDD

Bifați caseta de selectare a **Activare mod Repaus HDD** (implicit) și HDD-urile care nu sunt active pentru o perioadă lungă de timp vor fi setate la modul Repaus.

Debifați caseta de selectare a **Activare mod Repaus HDD** (implicit) și HDD-urile vor fi comutate la modul de funcționare tot timpul.

10.2 Gestionare HDD de rețea

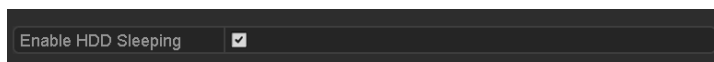
Scop:

Puteți adăuga NAS-ul sau disk-ul alocat pentru IP SAN sau DVR și utiliza ca HDD de rețea.

Pași:

1. Accesați interfața cu informații HDD.

Meniu > HDD > General

L...	Capacity	Status	Property	Type	Free Space	Gr...	Edit	D...
<input checked="" type="checkbox"/> 1	931.51GB	Normal	R/W	Local	906GB	1		-

Figura 10. 6 Interfață Informații HDD

2. Faceți clic pe butonul **Adăugare** pentru a accesa interfața Adăugare NetHDD, așa cum este prezentat în

Figura 10. 7.

Figura 10. 7 Interfață Informații HDD

3. Adăugați NetHDD-ul alocat.
4. Selectați tipul la NAS sau IP SAN.
5. Configurați setările NAS sau IP SAN.

- **Adăugare disk NAS:**

- 1) Introduceți adresa IP NetHDD în câmpul de text.
- 2) Faceți clic pe **Căutare** pentru a căuta disk-urile NAS disponibile.
- 3) Selectați disk-ul NAS din lista afișată mai jos.
Sau puteți să introduceți manual folderul în câmpul de text al Folderului NetHDD.
- 4) Faceți clic pe **OK** pentru a adăuga disk-ul NAS configurat.



Se pot adăuga până la 8 disk-uri NAS.



Figura 10. 8 Adăugare disk NAS

- **Adăugare IP SAN:**

- 1) Introduceți adresa IP NetHDD în câmpul de text.
- 2) Faceți clic pe butonul **Căutare** pentru a căuta disk-urile IP SAN disponibile.
- 3) Selectați disk-ul IP SAN din lista afișată mai jos.
- 4) Faceți clic pe butonul **OK** pentru a adăuga disk-ul IP SAN selectat.

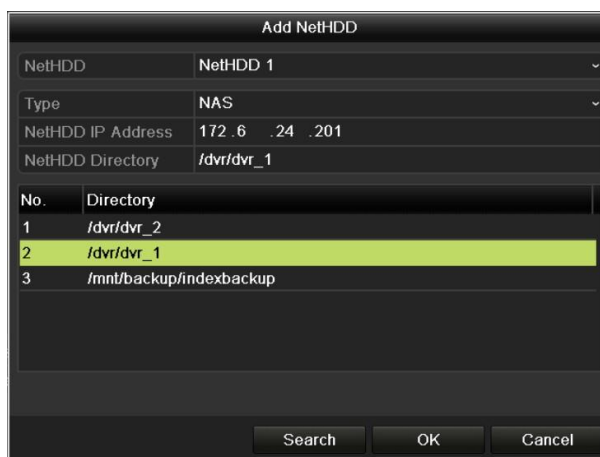

Se pot adăuga până la 1 disk IP SAN.



Figura 10. 9 Adăugare disk IP SAN

- 5) După adăugarea cu succes a NAS-ului sau a disk-ului IP SAN, reveniți la meniul cu informații HDD. NetHDD adăugat va fi afișat în listă.

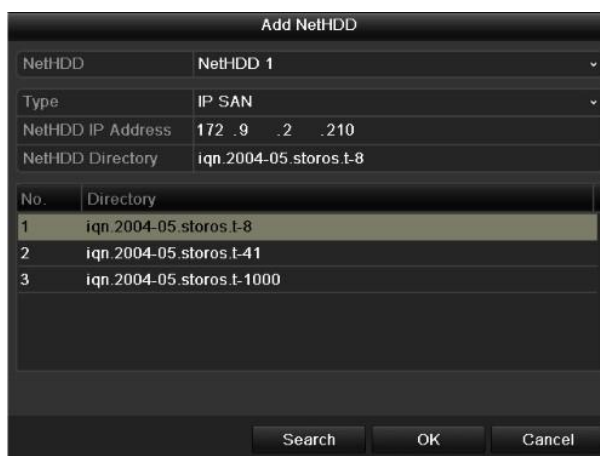

Dacă NetHDD este neinițializat, selectați-l și faceți clic pe butonul **Inițializare** pentru a-l inițializa.

HDD Information							
<input type="checkbox"/>	L...	Capacity	Status	Property	Type	Free Space	Gr... Edit D...
<input checked="" type="checkbox"/>	1	931.51GB	Normal	R/W	Local	906GB	1 [edit] [-]
<input checked="" type="checkbox"/>	17	40,000MB	Normal	R/W	IP SAN	22,528MB	1 [edit] [trash]

Figura 10. 10 Inițializare NetHDD adăugat

10.3 Gestionare eSATA

Scop:

Atunci când un dispozitiv eSATA extern este conectat la DVR, puteți configura eSATA pentru utilizare de Înregistrare sau Export și puteți gestiona eSATA din DVR.

Pași:

1. Accesați interfața Setări Înregistrare avansată.
Meniu > Înregistrare > Avansat
2. Selectați tipul eSATA pentru Export sau Înregistrare din lista verticală **eSATA**.
Export: utilizați eSATA pentru backup. Consultați *Backup utilizând HDD-uri eSATA* din *Capitolul 7.1.1 Backup după Căutare video normală* pentru instrucțiuni de utilizare.
Înregistrare: utilizați eSATA pentru Înregistrare. Consultați următorii pași pentru instrucțiunile de utilizare.



Figura 10.11 Setare mod eSATA

3. Setați tipul eSATA la Înregistrare și accesați interfața Informații HDD.
Meniu > HDD > General
4. Editați proprietate pentru eSATA selectat sau inițializați, dacă este necesar.

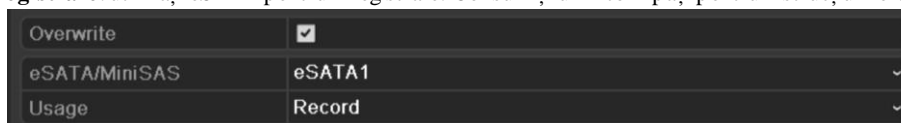

Se pot configura două moduri de stocare pentru eSATA când este utilizat pentru Înregistrare. Pentru informații detaliate, consultați *Capitolul 10.4 Gestionare Grup HDD* și *Capitolul 10.5 Configurare Mod cotă*.

Label	Capacity	Status	Property	Type	Free Space	Gro...	Edit	Del...
4	931.51GB	Normal	R/W	Local	921GB	1		
18	10,048MB	Uninitialized	R/W	NAS	0MB	1		
25	931.51GB	Normal	R/W	eSATA	894GB	1		

Figura 10.12 Inițializare eSATA adăugat

10.4 Gestionare Grup HDD

10.4.1 Setare Grupuri HDD

Scop:

Pot fi gestionate mai multe HDD-uri în grupuri. Video de la canalele specificate pot fi înregistrate pe un grup anume de HDD-uri prin setările de HDD.

Pași:

1. Accesați interfața Mod stocare.
Meniu > HDD > Avansat
2. Setează **Modul** la Grup, așa cum este prezentat în Figura 10. 13.



Figura 10. 13 Interfață Mod stocare

3. Faceți clic pe butonul **Aplicare** și va fi afișată următoarea casetă de Atenționare.

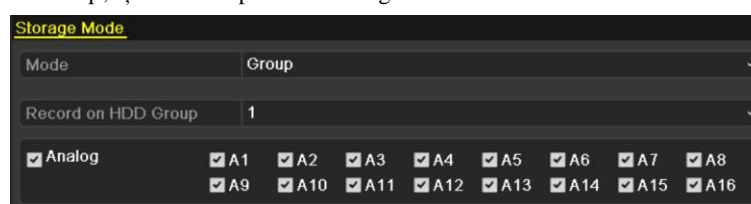

Figura 10. 14 Atenționare pentru Repornire

4. Faceți clic pe butonul **Da** pentru a reporni dispozitivul pentru a activa schimbările.
5. După repornirea dispozitivului, accesați interfața cu informații HDD.
Meniu > HDD > General
6. Selectați HDD-ul din listă și faceți clic pe pictograma  pentru a accesa interfața cu setări pentru HDD local, așa cum este prezentat în Figura 10. 15.



Figura 10.15 Interfață Setării HDD local

7. Selectați numărul de Grup pentru HDD-ul curent.



Numărul de grup implicit pentru fiecare HDD este 1.

8. Faceți clic pe butonul **OK** pentru a confirma setările.



Figura 10.16 Confirmare setări grup HDD

9. Din caseta de Atenționare faceți clic pe butonul **Da** pentru a finaliza setările.

10.4.2 Setare Proprietate HDD

Scop:

Proprietatea HDD-ului poate fi setată la Redundant, Read-only sau Citire/Scriere (R/W). Înainte de a seta proprietatea HDD-ului, setați modul de stocare la Grup (consultați pașii 1-4 din *Capitolul 10.4.1 Setare Grupuri HDD*).

Un HDD poate fi setat la read-only pentru a preveni suprascrierea. În modul de Înregistrare a unor fișiere înregistrate importante atunci când HDD-ul devine plin.

Atunci când proprietatea HDD-ului este setată la Redundant, clipul video poate fi înregistrat simultan pe HDD și pe HDD-ul R/W pentru a asigura securitatea și corectitudinea datelor video.

Pași:

1. Accesați interfața cu informații HDD.
Meniu > HDD > General
2. Selectați HDD-ul din listă și faceți clic pe pictograma  pentru a accesa interfața cu setări pentru HDD local, așa cum este prezentat în Figura 10.17.



Figura 10.17 Setare Proprietate HDD

3. Setați proprietatea HDD-ului la R/W, Read-only sau Redundant.
4. Faceți clic pe butonul **OK** pentru a salva setările și pentru a părăsi interfața.
5. Din meniul Informații HDD, proprietatea HDD va fi afișată în listă.



Trebuie instalate cel puțin 2 hard disk-uri pe DVR atunci când doriți să setați un HDD la Redundant iar celălalt HDD la proprietatea R/W.

10.5 Configurare Mod cotă

Scop

Fiecare cameră poate fi configurată cu cota alocată pentru stocarea fișierelor înregistrate.

Pași

1. Accesați interfața Mod stocare.
Meniu > HDD > Avansat
2. Setează **Modul** la Cotă, așa cum este prezentat în Figura 10. 18.



DVR-ul trebuie să fie repornit pentru a aplica schimbările.



Figura 10. 18 Interfață Setări mod stocare

3. Selectați o cameră pentru care doriți să configurați cota.
4. Introduceți capacitatea de stocare în câmpul de text **Capacitate max. de înregistrare (GB)**.
5. Dacă este necesar, puteți copia setările de cotă pentru camera curentă la alte camere. Faceți clic pe butonul **Copiere** pentru a accesa interfața Copiere cameră, așa cum este prezentat în Figura 10. 19.

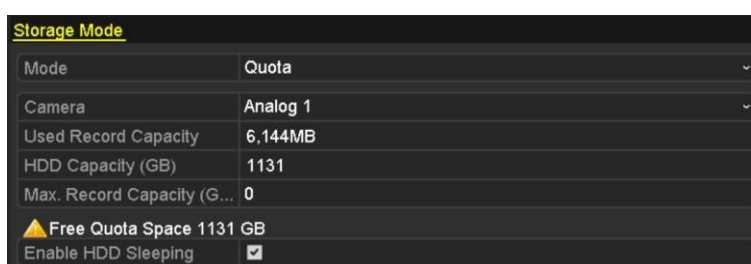

Figura 10. 19 Copiere setări la alte camere

6. Selectați camera/camerele de configurat cu aceleași setări de cotă. De asemenea, puteți face clic pe caseta de selectare Analogic pentru a selecta toate camerele.
7. Faceți clic pe butonul **OK** pentru a finaliza setările de Copiere și a reveni la interfața Mod stocare.
8. Faceți clic pe butonul **Aplicare** pentru a aplica setările.

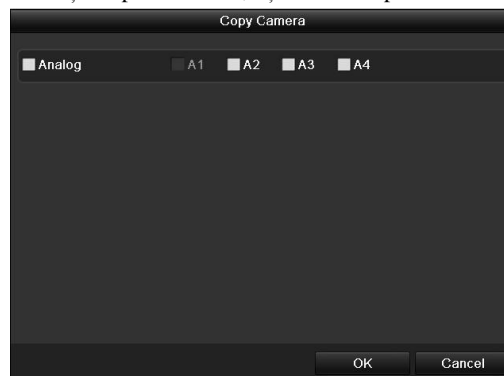

În cazul în care cota de capacitate este setată la 0, toate camerele vor utiliza capacitatea totală a HDD-ului pentru a înregistra.

10.6 Verificare Stare HDD

Scop:

Puteți verifica starea HDD-urilor instalate pe DVR pentru a putea lua măsuri de verificare și întreținere în cazul unei defecțiuni a HDD-ului.

Verificare Stare HDD din interfața Informații HDD

Pași:

- Accesați interfața cu informații HDD.
Meniu > HDD > General
- Verificați starea fiecărui HDD afișat în listă, așa cum este prezentat în Figura 10. 20.

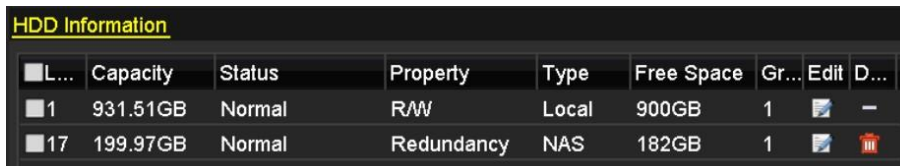

L...	Capacity	Status	Property	Type	Free Space	Gr...	Edit	D...
1	931.51GB	Normal	R/W	Local	900GB	1		-
17	199.97GB	Normal	Redundancy	NAS	182GB	1		

Figura 10. 20 Vizualizare Stare HDD (1)



Dacă starea HDD-ului este *Normal* sau *În repaus*, acesta funcționează normal. Dacă starea este *Neinițializat* sau *Anormal*, inițializați HDD-ul înainte de utilizare. Dacă inițializarea HDD-ului a eșuat, înlocuiți-l cu unul nou.

Verificare Stare HDD din interfața Informații HDD

Pași:

- Accesați interfața Informații sistem.
Meniu > Întreținere > Informații sistem
- Faceți clic pe fila **HDD** pentru a vizualiza starea fiecărui HDD afișat în listă, așa cum este prezentat în Figura 10. 21.

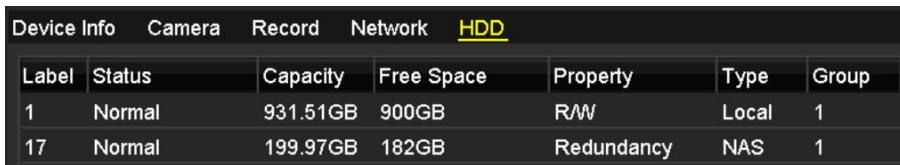

Label	Status	Capacity	Free Space	Property	Type	Group
1	Normal	931.51GB	900GB	R/W	Local	1
17	Normal	199.97GB	182GB	Redundancy	NAS	1

Figura 10. 21 Vizualizare Stare HDD (2)

10.7 Verificare informații S.M.A.R.T.

Scop:

S.M.A.R.T. (Self-Monitoring, Analysis and Reporting Technology) este un sistem de monitorizare pentru HDD pentru a detecta și raporta diferiți indicatori de funcționare corectă cu scopul de a anticipa defecțiunile.

Pași:

1. Accesați interfața Detecție HDD.
Meniu > HDD > Detecție HDD
2. Faceți clic pe S.M.A.R.T. Selectați fila Setări pentru a accesa interfața.
3. Selectați HDD pentru vizualizarea listei de informații S.M.A.R.T., așa cum este prezentat În Figura 10. 22.



Dacă doriți să utilizați HDD-ul chiar și atunci când verificarea S.M.A.R.T. a eșuat, puteți bifa caseta de selectare pentru elementul **Continuare utilizare disk atunci când autoevaluarea a eșuat.**

S.M.A.R.T. Settings		Bad Sector Detection					
<input type="checkbox"/> Continue to use this disk when self-evaluation is failed.							
HDD	1						
Self-test Status	Self-test successful						
Self-test Type	Short Test						
S.M.A.R.T.	✳						
Temperature (°C)	33						
Power On (days)	185						
Self-evaluation	Pass						
All-evaluation	Functional						
S.M.A.R.T. Information							
ID	Attribute Name	Status	Flags	Thresh...	Value	Worst	Raw Value
0x1	Raw Read Error Rate	OK	2f	51	200	200	418
0x3	Spin Up Time	OK	27	21	132	107	6366
0x4	Start/Stop Count	OK	32	0	100	100	294
0x5	Reallocated Sector Co...	OK	33	140	200	200	0
0x7	Seek Error Rate	OK	2e	0	200	200	0
0x9	Power-on Hours Count	OK	32	0	94	94	4452
0xa	Spin Up Retry Count	OK	32	0	100	100	0

Figura 10. 22 Interfață Setări S.M.A.R.T.

10.8 Detectare Sectoare corupte

Scop:

Puteți detecta sectoarele corupte ale HDD-ului pentru a verifica starea HDD-ului.

Pași:

1. Accesați interfața Detectie HDD.
Meniu > HDD > Detectie HDD

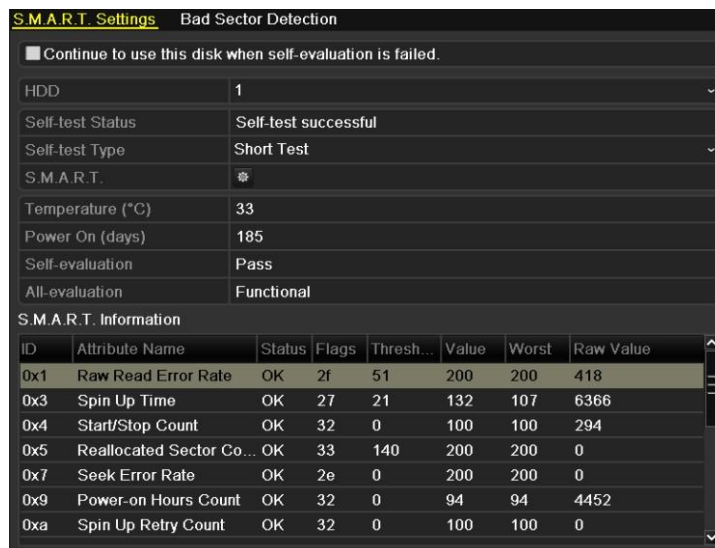

S.M.A.R.T. Settings Bad Sector Detection

Continue to use this disk when self-evaluation is failed.

HDD 1

Self-test Status Self-test successful

Self-test Type Short Test

S.M.A.R.T. *

Temperature (*C) 33

Power On (days) 185

Self-evaluation Pass

All-evaluation Functional

S.M.A.R.T. Information

ID	Attribute Name	Status	Flags	Thresh...	Value	Worst	Raw Value
0x1	Raw Read Error Rate	OK	2f	51	200	200	418
0x3	Spin Up Time	OK	27	21	132	107	6366
0x4	Start/Stop Count	OK	32	0	100	100	294
0x5	Reallocated Sector Co...	OK	33	140	200	200	0
0x7	Seek Error Rate	OK	2e	0	200	200	0
0x9	Power-on Hours Count	OK	32	0	94	94	4452
0xa	Spin Up Retry Count	OK	32	0	100	100	0

Figura 10.23 Detectie sectoare corupte

2. Faceți clic pe fila Detectie sectoare corupte pentru a accesa interfața.
3. Selectați un HDD și faceți clic pe butonul **Detectie** pentru a iniția detectia.



Figura 10.24 Detectare sectoare corupte

4. Puteți face clic pe butonul **Pauză** pentru o opri temporar detectia și faceți clic pe butonul **Reluare** pentru a relua detectia.
5. Dacă există informații de eroare despre HDD, puteți face clic pe butonul **Informații eroare** pentru a vizualiza informațiile.

10.9 Configurare Alarmeroare HDD

Scop:

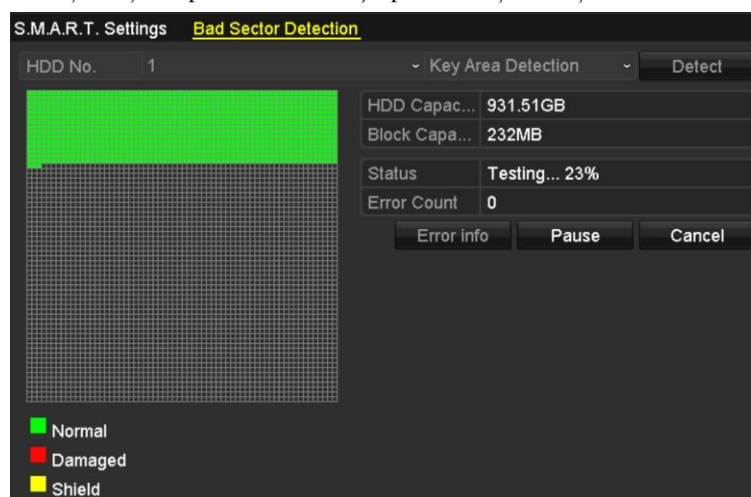
Puteți configura alarmeroare HDD atunci când starea HDD-ului este *Neinițializat* sau *Anormal*.

Pași:

1. Accesați interfața Excepție.
Meniu > Configurare > Excepții
2. Selectați Tip excepție la **Eroare HDD** din lista verticală.
3. Bifați casetele de selectare de mai jos pentru a selecta acțiunile de legătură pentru eroare HDD, așa cum este prezentat în Figura 10. 25.
Acțiunile de legătură pot fi selectat dintre: Avertisment sonor, Notificare centru supraveghere, Trimitere e-mail
4. Faceți clic pe butonul **Aplicare** pentru a salva setările.

Capitolul 11 Setări cameră

11.1 Configurare Setări OSD

Scop:

Puteți configura setările OSD (On-screen Display) pentru cameră, inclusiv data/ora, numele camerei etc.

Pași:

1. Accesați interfața Configurare OSD.
Meniu > Cameră > OSD
2. Selectați camera pentru care să configurați setările OSD.
3. Editați Nume cameră în câmpul de text.
4. Configurați Numele de afișare, Data de afișare și Săptămâna de afișare prin bifarea casetei de selectare.
5. Selectați Format dată, Format oră, Mod afișare și fontul de pe OSD.



Figura 11.1 Interfață Configurare OSD

6. Puteți utiliza mouse-ul pentru a face clic și a glisa la următorul cadru din fereastra de previzualizare pentru a regla poziția OSD.
7. Copiere setări cameră
 - 1) Dacă doriți să copiați setările OSD ale camerei curente la alte camere, faceți clic pe butonul **Copiere** pentru a accesa interfața Copiere cameră, așa cum este prezentat în Figura 11.2.

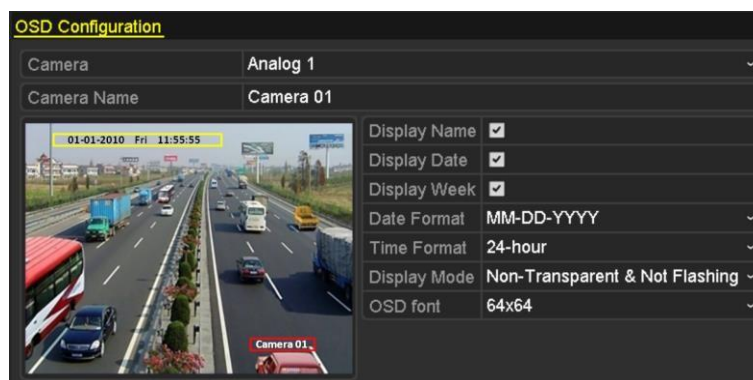

Figura 11.2 Copiere setări la alte camere

- 2) Selectați camera/camerele de configurat cu aceleași setări de OSD. De asemenea, puteți bifa caseta de selectare Analogic pentru a selecta toate camerele.

8. Faceți clic pe butonul **Aplicare** pentru a aplica setările.

11.2 Configurare Mască de confidențialitate

Scop:

Puteți configura zonele cu patru laturi ale măștii de confidențialitate care nu pot fi vizualizate sau înregistrate de operator.

Pași:

1. Accesați interfața Setări Mască de confidențialitate.
Meniu > Cameră > Mască de confidențialitate
2. Selectați camera pentru setarea măștii de confidențialitate.
3. Bifați caseta de selectare **Activare mască confidențialitate** pentru a activa această caracteristică.



Figura 11. 3 Interfață Setări Mască de confidențialitate

4. Utilizați mouse-ul pentru a desena o zonă pe fereastră. Zonele vor fi marcate cu cadre de diferite culori.



Se pot configura până la 4 zone de mască de confidențialitate iar dimensiunea fiecăreia poate fi reglată.

5. Zonele de mască de confidențialitate de pe fereastră pot fi șterse prin clic pe pictogramele Ștergere zonă 1-4 corespunzătoare, din partea dreaptă a ferestrei sau prin clic pe **Ștergere toate**, pentru a șterge toate zonele.



Figura 11. 4 Setare Zonă Mască de confidențialitate

6. Puteți face clic pe butonul **Copiere** pentru a copia setările de mască de confidențialitate ale camerei curente la alte camere.
Pentru informații detaliate, consultați pasul 7 din *Capitolul 11.1 Configurare setări OSD*.
7. Faceți clic pe butonul **Aplicare** pentru a salva setările.

11.3 Configurare Parametri video

Pași:

1. Accesați interfața Setări imagine.

Meniu > Cameră > Imagine



Figura 11. 5 Interfață Setări imagine

2. Selectați camera pentru a selecta parametrii de imagine.
3. Sunt oferite două perioade pentru diferite setări de imagine. Selectați numele perioadei din lista verticală.

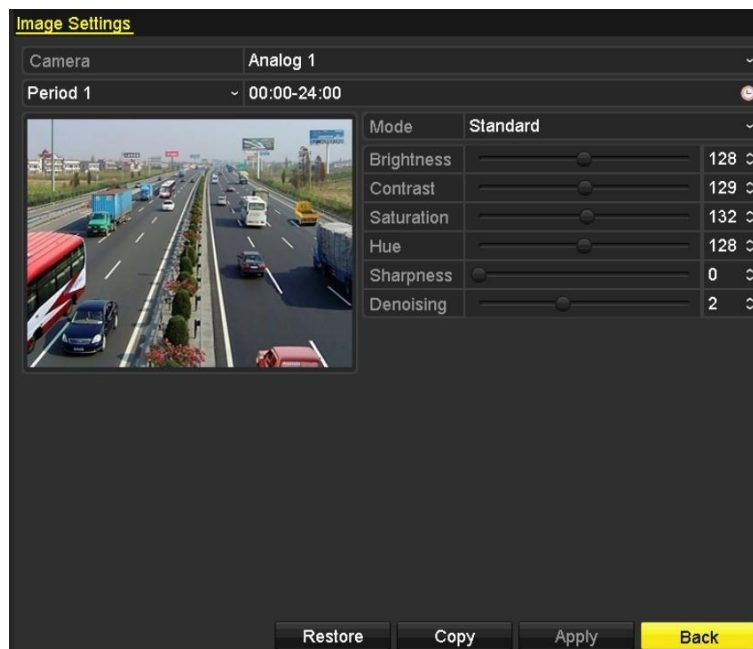

Perioadele de timp nu se pot suprapune.

4. Selectați modul din lista verticală a **Mod**. Există patru moduri care pot fi selectate: Standard, Interior, Lumină redusă și Exterior.
5. Reglați parametrii imaginii în conformitate cu situația reală. Parametrii includ Luminozitate, Contrast, Saturație, Nuanță, Claritatea și Eliminarea zgomotului. Puteți face clic pe **Restaurare** pentru a seta parametrii la setările implicite.
6. Puteți face clic pe butonul **Copiere** pentru a copia setările de imagine ale camerei curente la alte camere analogice.
7. Faceți clic pe **Aplicare** pentru a salva setările.

Capitolul 12 Gestionare și Întreținere DVR

12.1 Vizualizare informații de sistem

Pași:

1. Accesați interfața Informații sistem.
Meniu > Întreținere > Informații sistem
2. Puteți face clic pe filele **Informații dispozitiv**, **Camăra**, **Înregistrare**, **Alarmă**, **Rețea** și **HDD** pentru a vizualiza informațiile de sistem ale dispozitivului.

Device Info	Camera	Record	Network	HDD
Device Name	Embedded Net DVR			
Model	XX-XXXXXXXX-XX			
Serial No.	XXXXXXXXXXXXXXXXXXXXXXXXXXXX			
Firmware Version	Vx.x.x, Build xxxxxx			
Encoding Version	Vx.x, Build xxxxxx			

Figura 12. 1 Interfață Informații sistem

Aceste informații nu sunt disponibile pentru DVR-urile SAF-HG

12.2 Căutare și export Fișiere de jurnal

Scop:

Utilizarea, alarmele, excepții și informațiile DVR-ului pot fi stocate în fișiere de jurnal care pot fi vizualizate și exportate oricând

Pași:

1. Accesați interfața Căutare jurnal de sistem.
Meniu > Întreținere > Căutare jurnal

Log Search		Log Export							
Start Time	07-29-2013	00:00:00							
End Time	07-29-2013	23:59:59							
Major Type	All								
<input checked="" type="checkbox"/> Minor Type <input checked="" type="checkbox"/> Alarm Input <input checked="" type="checkbox"/> Alarm Output <input checked="" type="checkbox"/> Start Motion Detection <input checked="" type="checkbox"/> Stop Motion Detection <input checked="" type="checkbox"/> Start Video Tampering Detection <input type="checkbox"/> Stop Video Tampering Detection									
No.	Major Type	Time	Minor Type						
<table border="1"> <thead> <tr> <th>Paramet...</th> <th>Play</th> <th>Details</th> </tr> </thead> <tbody> <tr> <td></td> <td></td> <td></td> </tr> </tbody> </table>				Paramet...	Play	Details			
Paramet...	Play	Details							
Total: 0 P: 1/1									
<div style="text-align: right;"> Export Search Back </div>									

Figura 12. 2 Interfață Căutare jurnal

2. Setăți criteriile de căutare jurnal pentru a filtra căutarea, inclusiv Ora de Început, Ora de sfârșit, Tip principal și Tip secundar.
3. Faceți clic pe butonul **Căutare** pentru a iniția căutarea de fișiere de jurnal.
4. Fișierele de jurnal potrivite vor fi afișate în lista prezentată mai jos.



Pot fi afișate până la 2.000 de fișiere de jurnal la fiecare căutare.



Figura 12. 3 Rezultate Căutare jurnal

5. Puteți face clic pe butonul pentru fiecare jurnal sau puteți face dublu clic pe el pentru a vizualiza informațiile detaliate, așa cum este prezentat în Figura 12. 4. De asemenea, puteți face clic pe butonul pentru a vizualiza fișierele video aferente, dacă sunt disponibile.

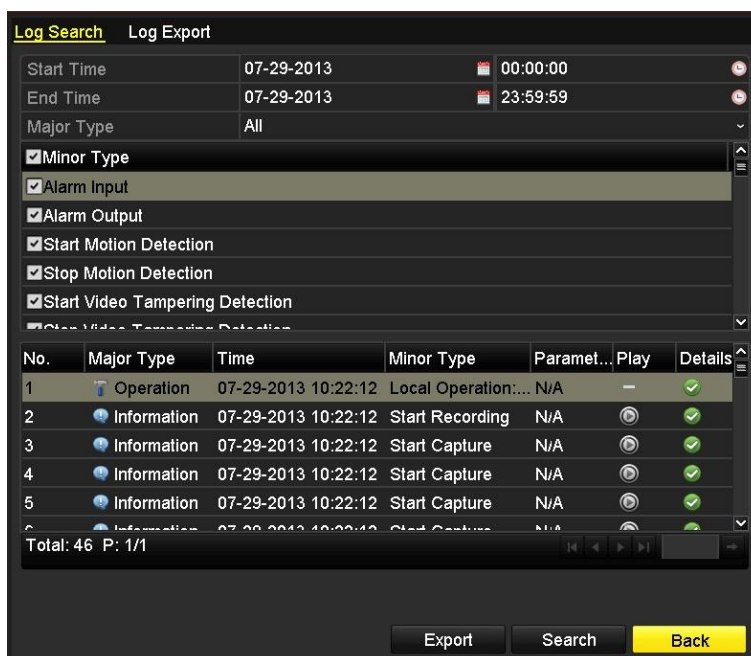

Figura 12. 4 Detalii jurnal

6. Dacă doriți să exportați fișierele de jurnal, faceți clic pe butonul **Export** pentru a accesa meniul Export, așa cum este prezentat în Figura 12. 5.



Figura 12. 5 Export Fișiere de jurnal

7. Selectați dispozitivul de backup din lista verticală **Nume dispozitiv**.
8. Faceți clic pe **Export** pentru a exporta fișierele de jurnal pe dispozitivul de backup selectat.
Puteți face clic pe butonul **Folder nou** pentru a crea un folder nou pe dispozitivul de backup sau puteți face clic pe butonul **Formatare** pentru a formata dispozitivul de backup înainte de a exporta jurnalul.



- Conectați dispozitivul de backup la DVR înainte de a exporta jurnalul.
- Fișierele de jurnal exportate pe dispozitivul de backup au denumirea în funcție de ora la care au fost exportate, De exemplu, *20110514124841logBack.txt*.

12.3 Import/Export informații Cameră IP

Scop:

Informațiile pentru camera IP pot fi generate într-un fișier excel și exportate pe dispozitivul local de backup, inclusiv adresa IP, porturi, parola administratorului etc. Fișierul exportat poate fi editat pe PC, precum adăugarea sau ștergerea de conținut, și puteți copia setările pe alte dispozitive prin importul fișierului excel pe acestea.

Pași:

1. Accesați interfața de gestionare a camerei.
Meniu > Cameră > Import/Export cameră IP
2. Faceți clic pe fila Import/Export cameră IP și va apărea conținutul dispozitivului extern conectat.
3. Faceți clic pe butonul **Export** pentru a exporta fișierele de configurare pe dispozitivul local de backup selectat.
4. Pentru a importa fișierul de configurare, selectați fișierul din dispozitivul de backup selectat și faceți clic pe butonul **Import**. După finalizarea procesului de import, trebuie să reporniți DVR-ul.

12.4 Import/Export fișiere de configurare

Scop:

Fișierele de configurare pentru DVR pot fi exportate pe dispozitivul de backup local. Fișierele de configurare ale unui DVR pot fi importate pe mai multe dispozitive DVR dacă acestea sunt configurate cu aceeași parametri.

Pași:

1. Accesați interfața Import/Export fișiere de configurare.
Meniu > Întreținere > Import/Export



Figura 12. 6 Import/Export fișiere de configurare

2. Faceți clic pe butonul **Export** pentru a exporta fișierele de configurare pe dispozitivul local de backup selectat.
3. Pentru a importa fișierul de configurare, selectați fișierul din dispozitivul de backup selectat și faceți clic pe butonul **Import**. După finalizarea procesului de import, trebuie să reporniți DVR-ul.



După ce ați importat fișierele de configurare, dispozitivul va reporni automat.

12.5 Actualizare sistem

Scop:

Firmware-ul de pe DVR poate fi actualizat de pe dispozitivul de backup local sau de pe serverul FTP de la distanță.

12.5.1 Actualizare de pe Dispozitiv de backup local

Pași:

1. Conectați DVR-ul la un dispozitiv de backup local pe care se găsește fișierul de firmware.
2. Accesați interfața Actualizare.
Meniu > Întreținere > Actualizare
3. Faceți clic pe fila **Actualizare locală** pentru a accesa meniul de actualizare locală, așa cum este prezentat în Figura 12. 7.



Figura 12. 7 Interfață Actualizare locală

4. Selectați fișierul de actualizare de pe dispozitivul de backup.
5. Faceți clic pe butonul **Actualizare** pentru a iniția actualizarea.
6. După finalizarea actualizării, reporniți DVR pentru a activa noul firmware.

12.5.2 Actualizare de pe FTP

Înainte de pornire:

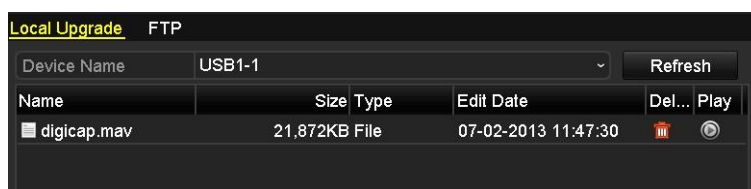
Configurare În același timp PC (care rulează serverul FTP) și DVR În aceeași Rețea locală. Rulați software TFTP de la terți de pe PC și copiați firmware-ul În folderul rădăcină de pe TFTP.

Pași:

1. Accesați interfața Actualizare.
Meniu > Întreținere > Actualizare
2. Faceți clic pe fila **FTP** pentru a accesa interfața de actualizare locală, așa cum este prezentat În Figura 12. 8.



Figura 12. 8 Interfață Actualizare FTP

3. Introduceți adresa serverului FTP În câmpul de text.
4. Faceți clic pe butonul **Actualizare** pentru a iniția actualizarea.

5. După finalizarea actualizării, reporniți DVR pentru a activa noul firmware.

12.6 Restaurare setări implicite

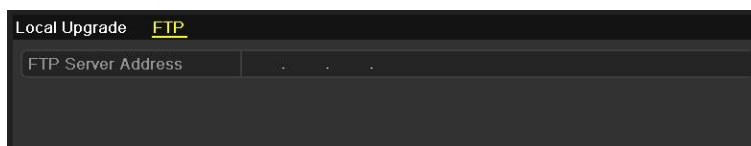
Pași:

1. Accesați interfața Implicit.
Meniu > Întreținere > Implicit



Figura 12. 9 Restaurare setări implicite

2. Selectați tipul de restaurare din următoarele trei opțiuni.

Restaurare setări implicite: Restaurare toți parametrii, cu excepția celor de rețea (inclusiv adresă IP, mască subrețea, gateway, MTU, mod de lucru NIC, rută implicită, port server etc.) și a celor aferenți contului utilizatorului, la setările implicite din fabrică.

Setări implicite din fabrică: Restaurare toți parametrii la setările implicite din fabrică.

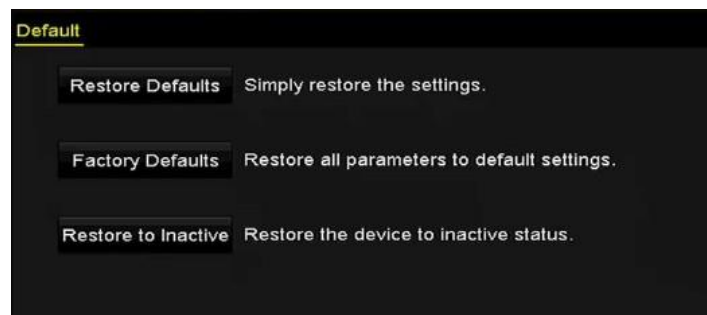
Restaurare la inactiv: Restaurare dispozitiv la starea de inactiv.

3. Faceți clic pe butonul **OK** pentru a restaura setările implicite.



Dispozitivul va reporni automat după restaurarea la setările implicite.

Capitolul 13 Altele

13.1 Configurare setări generale

Scop:

Puteți configura rezoluția de ieșire, ora sistemului, viteza pointerului mouse-ului etc.

Pași:

1. Accesați interfața Setări generale.
Meniu > Configurare > General
2. Selectați fila **General**.



Figura 13. 2 Interfață Setări generale



Nu oferă ieșire CVBS.

- **Rezoluție:** Selectați rezoluția de ieșire, care trebuie să fie aceeași cu rezoluția afișajului VGA/HDMI.
 - **Fus orar:** Selectați fusul orar.
 - **Format dată:** Selectați formatul datei.
 - **Dată sistem:** Selectați data sistemului.
 - **Oră sistem:** Selectați ora sistemului.
 - **Viteză pointer mouse:** Setări viteza pointerului mouse-ului. Se pot configura 4 niveluri.
 - **Activare Asistent:** Activare/Dezactivare asistent la pornirea dispozitivului.
 - **Activare Autentificare cu ID:** Activare/Dezactivare utilizarea unei parole de conectare.
4. Faceți clic pe butonul **Aplicare** pentru a salva setările.

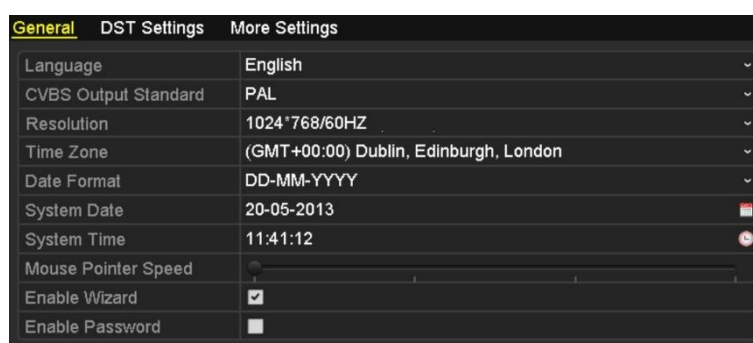
13.3 Configurare setări DST

Pași:

1. Accesați interfața Setări generale.
Meniu > Configurare > General
2. Selectați fila **Setări DST**.



Figura 13.3 Interfață Setări DST

Puteți bifa caseta de selectare din dreptul **Reglare DST automată**.

Sau, puteți bifa manual caseta de selectare **Activare DST** și apoi puteți alege data pentru perioada DST.

13.4 Configurare Mai multe setări

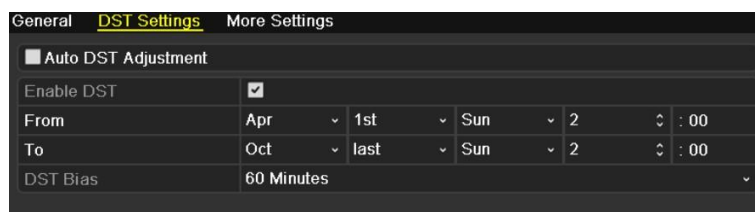
Pași:

1. Accesați interfața Setări generale.
Meniu > Configurare > General
2. Faceți clic pe fila **Mai multe setări** pentru a accesa interfața Mai multe setări, așa cum este prezentat în Figura 13.3.



Figura 13. 4 Interfață Mai multe setări

3. Configurați următoarele setări:
 - **Nume dispozitiv:** Editați numele DVR-ului.
 - **Nr. dispozitiv:** Editați numărul de serie al DVR-ului. Numărul dispozitivului poate fi setat în intervalul 1~255 iar numărul implicit este 255.
 - **Deconectare automată:** Setări timpul de expirare pentru inactivitatea în meniu. De exemplu, dacă timpul de expirare este setat la 5 minute, atunci sistemul va ieși din meniul de acțiuni curent la ecranul de vizualizare live după 5 minute de inactivitate în meniu.
 - **Mod ieșire meniu:** Puteți alege afișarea meniului pe diferite ieșiri de video.
 - **Mod de codificare:** Puteti selecta modul de codificare sau modul non-real. Dacă se selectează modul non-real, rata de cadre maximă (Meniu > Înregistrare > Parametri) poate fi setată doar la 15fps.
 - Faceți clic pe butonul **Aplicare** pentru a salva setările.

13.5 Mapare Conturi de utilizator

Scop:

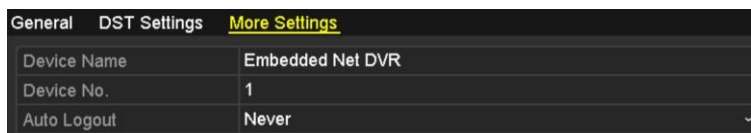
Există un cont implicit În NVR: *Administrator*. Numele de utilizator pentru *Administrator* este *admin* și parola este setată În momentul În care porniți dispozitivul pentru prima dată. *Administratorul* poate adăuga și șterge utilizatori și poate configura parametrii acestor utilizatori.

13.5.1 Adăugare utilizator

Pași:

1. Accesați interfața Gestionare utilizator.
Meniu > Configurare > Utilizator



Figura 13. 5 Interfață Gestionare utilizator

2. Faceți clic pe butonul **Adăugare** pentru a accesa interfața Adăugare utilizator.

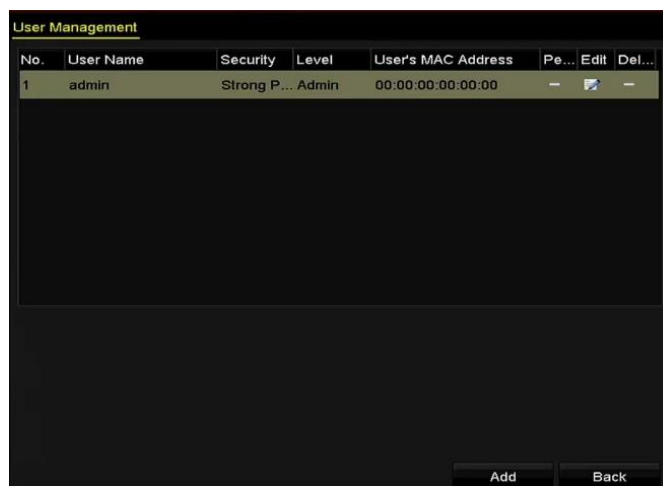
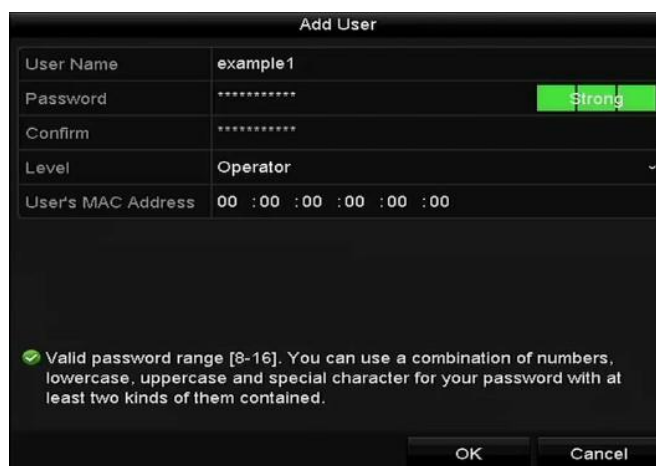

User Name	example1
Password	***** Strong
Confirm	*****
Level	Operator
User's MAC Address	00 :00 :00 :00 :00 :00

Valid password range [8-16]. You can use a combination of numbers, lowercase, uppercase and special character for your password with at least two kinds of them contained.

Figura 13. 6 Meniu Adăugare utilizator

3. Introduceți informațiile pentru noul utilizator, inclusiv **Nume utilizator**, **Parolă**, **Confirmare**, **Nivel** și

Adresă MAC utilizator.

Parolă: Setăți parola pentru contul de utilizator.



SE RECOMANDĂ O PAROLĂ PUTERNICĂ – *Recomandăm crearea unei parole puternice (utilizați minimum 8 caractere, incluzând litere mari, litere mici, numere și caractere speciale) pentru a spori securitatea produsului. De asemenea, recomandă să vă resetați parola în mod regulat, în special pentru sisteme cu un grad ridicat de securitate. Resetarea parolei lunar sau săptămânal vă poate proteja mai bine produsul.*

Nivel: Setăți nivelul utilizatorului la Operator sau Vizitator. Niveluri de utilizator diferite au acces la diferite permisiuni.

- **Operator:** Nivelul de utilizator *Operator* are permisiunea implicită pentru Configurare Audio pe două căi și la toate permisiunile de utilizare din Configurare cameră.
- **Vizitator:** Nivelul de utilizator *Vizitator* nu are permisiune, în mod implicit, pentru Configurare Audio pe două căi și are acces doar la redare locală/de la distanță din Configurare cameră.

Adresă MAC utilizator: Adresa MAC a PC-ului de la distanță cu care se conectează la NVR. Dacă este configurată și activată, va permite doar utilizatorului de la distanță cu respectiva adresă MAC să acceseze NVR-ul.

4. Faceți clic pe butonul **OK** pentru a salva setările și pentru a reveni la interfața Gestionare utilizator. Utilizatorul adăugat va fi afișat în listă, așa cum este prezentat în Figura 13. 7.

No.	User Name	Level	User's MAC Address	Pe...	Edit	Del...
1	admin	Admin	00:00:00:00:00:00	-		-
2	01	Operator	00:00:00:00:00:00			

Figura 13. 7 Utilizator adăugat prezentat în interfața Gestionare utilizator

5. Puteți atribui permisiuni pentru utilizatorul adăugat.
 - (1) Selectați utilizatorul din listă și apoi faceți clic pe butonul pentru a accesa interfața de setări Permișiune, așa cum este prezentat în Figura 13. 8.



Figura 13.8 Interfață Setări permisiune utilizator

- (2) Setări permisiunea de utilizare pentru Configurare locală, Configurare de la distanță și Configurare cameră, pentru utilizator.

Configurare locală

- Căutare jurnal local: Căutare și vizualizare jurnale și informații de sistem ale dispozitivului.
- Setări parametri locali: Configurare parametri, restaurare parametri impliciți din fabrică și import/export fișiere de configurare.
- Gestionare cameră locală: Activare și dezactivare camere analogice. Adăugare, ștergere și editare camere de rețea. Această funcție este acceptată de seria HDVR.
- Operațiuni avansate locale: Utilizare gestionare HDD (inițializare HDD, setare proprietate HDD), actualizare firmware sistem, ștergere ieșire alarmă I/O.
- Oprire/Repornire locală: Oprire sau repornire dispozitiv.

Configurare de la distanță

- Căutare jurnal la distanță: Vizualizare jurnale de la distanță care sunt salvate pe dispozitiv.
- Setări parametri de la distanță: Configurare parametri, restaurare parametri impliciți din fabrică și import/export fișiere de configurare de la distanță.
- Gestionare cameră de la distanță: Activare și dezactivare camere analogice de la distanță și adăugare, ștergere și editare camere de rețea. Această funcție este acceptată de seria HDVR.
- Control port serial de la distanță: Configurare setări pentru porturile RS-232 și RS-485.
- Control ieșire video de la distanță: Trimitere semnal de control panou de la distanță.
- Audio pe două căi: Activare audio pe două căi între clientul de la distanță și dispozitiv.
- Control alarmă de la distanță: Armare (mesaj alarmă de notificare și excepție către clientul de la distanță) și control al ieșirii alarmei de la distanță.
- Utilizare avansată de la distanță: Utilizare gestionare HDD (inițializare HDD, setare proprietate HDD), actualizare firmware sistem, ștergere ieșire alarmă I/O de la distanță.
- Închidere/Repornire de la distanță: Oprire sau repornire dispozitiv de la distanță.

Configurare cameră

- Vizualizare live de la distanță: Vizualizare live a clipului video pentru camerele selectate de la distanță.
- Utilizare manuală locală: Pornire/oprire Înregistrare manuală, capturare imagine și ieșire alarmă pentru camerele selectate, local.
- Utilizare manuală de la distanță: Pornire/oprire Înregistrare manuală, capturare imagine și ieșire alarmă pentru camerele selectate, de la distanță.
- Redare locală: Redare locală a fișierelor Înregistrate pentru camerele selectate.
- Redare de la distanță: Redare de la distanță a fișierelor Înregistrate pentru camerele selectate.

- Control PTZ local: Control local al mișcării PTZ pentru camerele selectate.
- Control PTZ de la distanță: Control de la distanță al mișcării PTZ pentru camerele selectate.
- Export video local: Export local al fișierelor înregistrate pentru camerele selectate.



Gestionare cameră locală este oferită local doar pentru camere IP.

- (3) Faceți clic pe **OK** pentru a salva setările și pentru a părăsi interfața.

13.5.2 Ștergere utilizator

Pași:

1. Accesați interfața Gestionare utilizator.
Meniu > Configurare > Utilizator
2. Selectați un utilizator pe care doriți să-l ștergeți din listă, așa cum este prezentat în Figura 13. 9.

No.	User Name	Level	User's MAC Address	Pe...	Edit	Del...
1	admin	Admin	00:00:00:00:00:00	-		-
2	01	Operator	00:00:00:00:00:00			

Figura 13. 9 Listă utilizatori

3. Faceți clic pe pictograma pentru a șterge contul de utilizator selectat.

13.5.3 Editare utilizator

Puteți edita parametrii pentru conturile de utilizator adăugate.

Pași:

1. Accesați interfața Gestionare utilizator.
Meniu > Configurare > Utilizator
2. Selectați un utilizator pe care doriți să-l editați din listă, așa cum este prezentat în Figura 13. 9.
3. Faceți clic pe pictograma pentru a accesa interfața Editare utilizator, așa cum este prezentat în Figura 13. 10.



Figura 13.10 Interfață Editare utilizator

4. Editare parametri corespunzători.

- **Operator și Vizitator**

Puteți edita informațiile de utilizator, inclusiv numele de utilizator, parola, nivelul de permisiune și adresa MAC. Bifați caseta de selectare **Schimbare parolă** dacă doriți să schimbați parola și introduceți noua parolă în câmpul text pentru **Parolă** și **Confirmare**. Se recomandă o parolă puternică.

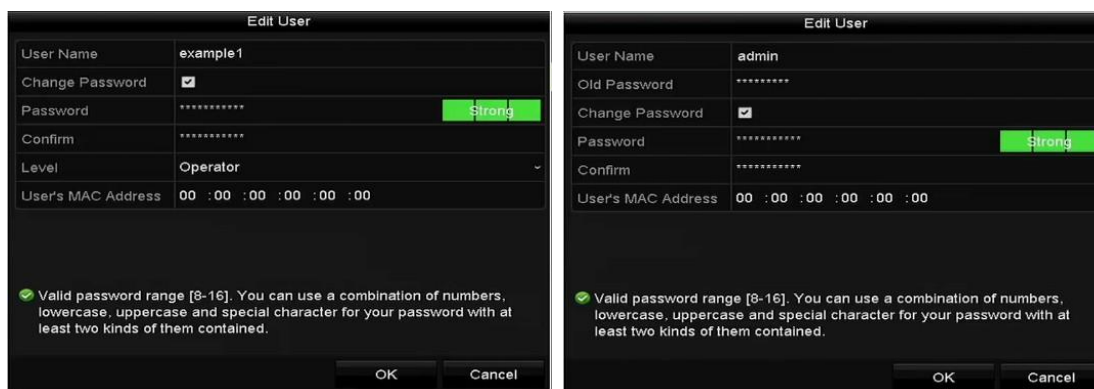
- **Admin**

Vă este permis doar să editați parola și adresa MAC. Bifați caseta de selectare **Schimbare parolă** dacă doriți să schimbați parola și introduceți parola veche corectă și apoi noua parolă în câmpul text pentru **Parolă** și **Confirmare**.



SE RECOMANDĂ O PAROLĂ PUTERNICĂ – *Recomandăm crearea unei parole puternice (utilizați minimum 8 caractere, incluzând litere mari, litere mici, numere și caractere speciale) pentru a spori securitatea produsului. De asemenea, recomandă să vă reseați parola în mod regulat, în special pentru sisteme cu un grad ridicat de securitate. Resetarea parolei lunar sau săptămânal vă poate proteja mai bine produsul.*

5. Faceți clic pe butonul **OK** pentru a salva setările și pentru a părăsi meniul. 

6. Pentru conturile de utilizator **Operator** și **Vizitator**, puteți face clic pe butonul  din interfața gestionare utilizator pentru a edita permisiunea.

Anexă

Glosar

- **Flux dual:** Fluxul dual este o tehnologie utilizată pentru a înregistra video la rezoluție înaltă local în timpul în care se transmite un flux la rezoluție mică prin rețea. Cele două fluxuri sunt generate de DVR, cu fluxul principal având o rezoluție maximă 1080p și sub-fluxul o rezoluție maximă CIF.
- **DVR:** Acronim pentru Digital Video Recorder. Un DVR este un dispozitiv care poate accepta semnale video de la camere analogice, comprimă semnalul și îl stochează pe unitățile hard.
- **HDD:** Acronim pentru Hard Disk Drive. Un mediu de stocare care stochează date codificate digital pe plătane cu suprafețe magnetice.
- **DHCP:** Dynamic Host Configuration Protocol (DHCP) este un protocol de aplicație de rețea utilizat de dispozitive (clienți DHCP) pentru a obține informații de configurare pentru utilizare într-o rețea cu protocol pentru internet.
- **HTTP:** Acronim pentru Hypertext Transfer Protocol. Un protocol pentru transferul de solicitări de hipertext și informații între servere și browsere prin rețea.
- **PPPoE:** PPPoE, Point-to-Point Protocol over Ethernet, este un protocol de rețea pentru încapsularea cadrelor Point-to-Point Protocol (PPP) în interiorul cadrelor Ethernet. Este utilizat în principal cu servicii ADSL unde utilizatorii individuali se conectează la un transmițător ADSL (modem) prin Ethernet și în rețele Metro Ethernet simple.
- **DDNS:** Dynamic DNS este o metodă, un protocol sau un serviciu de rețea care oferă posibilitatea ca un dispozitiv de rețea, precum un router sau un computer care utilizează Internet Protocol Suite, să notifice un nume de domeniu să se schimbe, în timp real (ad-hoc), configurarea activă DNS pentru numelor de gazdă, adresele sau alte informații configurate stocate în DNS.
- **DVR hibrid:** Un DVR hibrid este o combinație între un DVR și un NVR.
- **NTP:** Acronim pentru Network Time Protocol. Un protocol conceput pentru a sincroniza ceasurile de pe computere prin rețea.
- **NTSC:** Acronim pentru National Television System Committee. NTSC este un standard de televiziune analogică utilizat anumite țări precum Statele Unite ale Americii și Japonia. Fiecare cadru al unui semnal NTSC conține 525 linii de scanare la 60Hz.
- **NVR:** Acronim pentru Network Video Recorder. Un NVR poate fi un dispozitiv pe bază de PC sau un sistem încorporat utilizate pentru gestionarea și stocarea centralizată pentru camere IP, domuri IP și alte DVR-uri.
- **PAL:** Acronim pentru Phase Alternating Line. PAL este un alt standard video utilizat în sisteme de difuzare de televiziune în majoritatea țărilor din lume. Semnalul PAL conține 625 de linii de scanare la 50Hz.
- **PTZ:** Acronim pentru Pan, Tilt, Zoom. Camerele PTZ au sisteme acționate de un motor care permite camerei să panorameze la stânga și la dreapta, să se încline în sus și în jos și să mărească sau să micșoreze imaginea.
- **USB:** Acronim pentru Universal Serial Bus. USB este un standard de bus serial de tip plug-and-play pentru a face legătura între dispozitive și un computer gazdă.

Depanare

- **Nu este afișată nicio imagine pe monitor după o pornire normală a dispozitivului.**

Motive posibile:

- a) Lipsă conexiuni VGA sau HDMI.
- b) Cablul conexiunii este deteriorat.
- c) Modul de intrare al monitorului este incorect.

Pașii:

1. Verificați că dispozitivul este conectat la monitor cu ajutorul unui cablu HDMI sau VGA.
În caz contrar, conectați dispozitivul la monitor și reporniți.
2. Verificați că este în regulă cablul conexiunii.
Dacă tot nu apare nicio imagine pe monitor după repornire, verificați dacă este în regulă cablul conexiunii și schimbați cablul și conectați-l din nou.
3. Verificați că modul de intrare al monitorului este corect.
Verificați că modul de intrare al monitorului se potrivește cu modul de ieșire al dispozitivului (de exemplu, dacă modul de ieșire al DVR-ului este o ieșire HDMI și modul de intrare al monitorului trebuie să fie o intrare HDMI). În caz contrar, modificați modul de intrare al monitorului.
4. Verificați dacă defecțiunea a fost soluționată de pașii 1 - 3.
Dacă este soluționată, finalizați procesul.
În caz contrar, contactați inginerul din cadrul companiei pentru a efectua un proces suplimentar.

- **Veți auzi un sunet când porniți un dispozitiv nou cumpărat.**

Motive posibile:

- a) Niciun HDD instalat în dispozitiv.
- b) HDD-ul instalat nu a fost inițializat.
- c) HDD-ul instalat nu este compatibil cu dispozitivul sau acesta este deteriorat.

Pașii:

1. Verificați că cel puțin un HDD este instalat în dispozitiv.
 - 1) În caz contrar, instalați un HDD compatibil.



Consultați „Ghidul rapid de utilizare” pentru pașii de instalare a HDD-ului.

- 2) Dacă nu doriți să instalați un HDD, selectați „Meniu > Configurare > Excepții” și debifați caseta de selectare pentru Avertisment sonor a „Eroare HDD”.
2. Verificați că HDD-ul este inițializat.
 - 1) Selectați „Meniu > HDD > General”.
 - 2) Dacă starea HDD-ului este „Neinițializat” bifați caseta de selectare pentru HDD-ul corespunzător și faceți clic pe butonul „Inițializare”.
3. Verificați că HDD-ul este detectat sau că este într-o condiție bună.
 - 1) Selectați „Meniu > HDD > General”.
 - 2) Dacă HDD-ul nu este detectat sau starea este „Anormal”, înlocuiți HDD-ul dedicat conform cerințelor.
4. Verificați dacă defecțiunea a fost soluționată de pașii 1 - 3.
 - 1) Dacă este soluționată, finalizați procesul.

2) În caz contrar, contactați inginerul din cadrul companiei pentru a efectua un proces suplimentar.

- **Vizualizare live blocată cu ieșire video locală.**

Motive posibile:

a) Rata de cadre nu a atins rata de cadre **În** timp real.

Pașii:

1. Verificați parametrii Flux principal (Normal) și Flux principal (Eveniment).
Selectați „Meniu > Înregistrare > Codificare > Înregistrare” și setați rezoluția pentru Flux principal (Eveniment) să fie aceeași cu cea pentru Flux principal (Normal).
2. Verificați că rata de cadre a atins rata de cadre **În** timp real.
Selectați „Meniu > Înregistrare > Parametri > Înregistrare” și setați Rata de cadre la Cadru complet.
3. Verificați dacă defecțiunea a fost soluționată de pașii de mai sus.
Dacă este soluționată, finalizați procesul.
În caz contrar, contactați inginerul din cadrul companiei pentru a efectua un proces suplimentar.

- **La utilizarea dispozitivului pentru a obține audio vizualizare live, nu există sunet sau este prea mult zgomot sau volumul este prea redus.**

Motive posibile:

- a) Cablul Între pickup și cameră nu este conectat corect. Nepotrivire sau incompatibilitate impedanță.
- b) Tipul fluxului nu este setat ca „Video & Audio”.

Pașii:

1. Verificați corectitudinea conexiunii cablului Între pickup și camera și dacă impedanța se potrivește și este compatibilă.
2. Verificați că este corectă setarea parametrilor.
Selectați „Meniu > Înregistrare > Parametri > Înregistrare” și setați Tipul fluxului la „Audio & Video”.
3. Verificați dacă defecțiunea a fost soluționată de pașii de mai sus.
Dacă este soluționată, finalizați procesul.
În caz contrar, contactați inginerul din cadrul companiei pentru a efectua un proces suplimentar.

- **Imaginea se blochează atunci când DVR-ul redă camere cu canal unic sau multiplu.**

Motive posibile:

- a) Rata de cadre nu a atins rata de cadre **În** timp real.
- b) DVR-ul acceptă redare sincronizată pe până la 16 canale la rezoluție 4CIF. Dacă doriți redare sincronizată pe 16 canale la rezoluție 720p, există posibilitatea de extragere de cadre, ceea ce duce la o ușoară blocare.

Pașii:

1. Verificați că rata de cadre a atins rata de cadre **În** timp real.
Selectați „Meniu > Înregistrare > Parametri > Înregistrare” și setați Rata de cadre la Cadru complet.
2. Verificați că performanțele hardware sunt suficiente pentru redare.
Reduceți numărul de canale de redare.
Selectați „Meniu > Înregistrare > Codificare > Înregistrare” și setați rezoluția și rata de biți la un nivel mai mic.
3. Reduceți numărul de canale de redare locale.
Selectați „Meniu > Redare” și debifați caseta de selectare pentru canalele care nu sunt necesare.
4. Verificați dacă defecțiunea a fost soluționată de pașii de mai sus.
Dacă este soluționată, finalizați procesul.
În caz contrar, contactați inginerul din cadrul companiei pentru a efectua un proces suplimentar.

- **Niciun fișier de Înregistrare găsit pe HDD-ul local al dispozitivului și apare mesajul „Niciun fișier de Înregistrare găsit” atunci când căutați fișiere de Înregistrare.**

Motive posibile:

- a) Setarea orei pentru sistem este incorectă.
- b) Criteriile de căutare sunt incorecte.
- c) HDD-ul are o eroare sau nu este detectat.

Pași:

1. Verificați că ora sistemului este setată corect.
Selectați „Meniu > Configurare > General > General” și verificați că „Oră dispozitiv” este corect setată.
2. Verificați că criteriile de căutare sunt corecte.
Selectați „Redare” și verificați corectitudinea canalului și a orei.
3. Verificați că starea HDD-ului este normală.
Selectați „Meniu > HDD > General” pentru a vizualiza starea HDD-ului și verificați că HDD-ul este detectat și că operațiunile de citire și scriere decurg normal.
4. Verificați dacă defecțiunea a fost soluționată de pașii de mai sus.
Dacă este soluționată, finalizați procesul.
În caz contrar, contactați inginerul din cadrul companiei pentru a efectua un proces suplimentar.

Listă cu camere IP Hikvision compatibile

Tip	Model	Versiune	Max. Rezoluție	Sub-flux	Audio
Cameră de rețea HD	DS-2CD7153-E	V5.1.0 build 131202	1600×1200	√	×
	DS-2CD754F-EI	V5.1.0 build 131202	2048×1536	√	√
	DS-2CD783F-EI	V5.1.0 build 131202	2560×1920	√	√
	DS-2CD7164-E	V5.1.0 build 131202	1280×720	√	×
	DS-2CD864FWD-E	V5.1.0 build 131202	1600×1200	√	√
	DS-2CD4026FWD 14,33	V5.1.0 build5 131202	1920×1080	√	√
	DS-2CD6233F 14,24	V5.1.0 build5 131202	2048×1536	√	×
	DS-2CD2012-I	V5.1.0 build131202	1280×960	√	×
	DS-2CD4012F	V5.1.0 build 131202	1280×1024	√	√
	DS-2CD4232FWD-I	V5.1.0 build 131202	2048×1536	√	√
Cameră de rețea SD	DS-2CD793PFWD-EI	V5.1.0 build 131202	704×576	√	√
Cameră de trafic inteligentă	iDS-2CD9122	V3.5.0 build131012	1920×1080	×	×
	iDS-2CD9121	V3.4.2 build 130718	1600×1200	×	×
Dom de viteză de rețea	DS-2DF7274	V5.1.0 build 130923	1280×960	√	√
	DS-2DE7174	V5.0.2 Build130926	1280×960	√	√



Compania își rezervă dreptul de a interpreta lista.

Listă cu camere IP de la terți compatibile



- Protocolul ONVIF nu este acceptat

Producător	Model	Versiune	Max. Rezoluție	Sub-flux	Audio
Axis	P3304	5,2	1440×900	√	×
Sony	SNC-RH124	1.7.00	1280×720	√	√
SUMSANG	SND-5080P	3.10_130416	1280×1024	√	√
Vivotek	FD8134	0107a	1280×800	√	×
BOSH	Dinion NBN-921-P	V10500453	1280×720	×	×
Panasonic	SP306H	Aplicație: 1.34 Date imagine: 1,06	1280×960	×	√
Cannon	VB-H410	Ver. +1.0.0	1280×960	×	√
Zavio	F3206	MG.1.6.02c045	1920×1080	√	×
Pelco	IX30DN-ACFZHB3	1.8.2-20120327-2.9080-A1.7852	2048×1536	√	×