

Motor de Tecto
Motor de Techo
Garage Door Opener
Motor da Soffitto
Motor pentru poarta de garaj

60/100/120



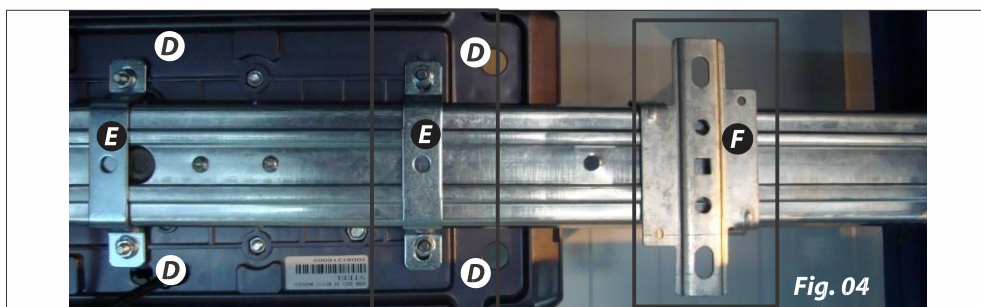
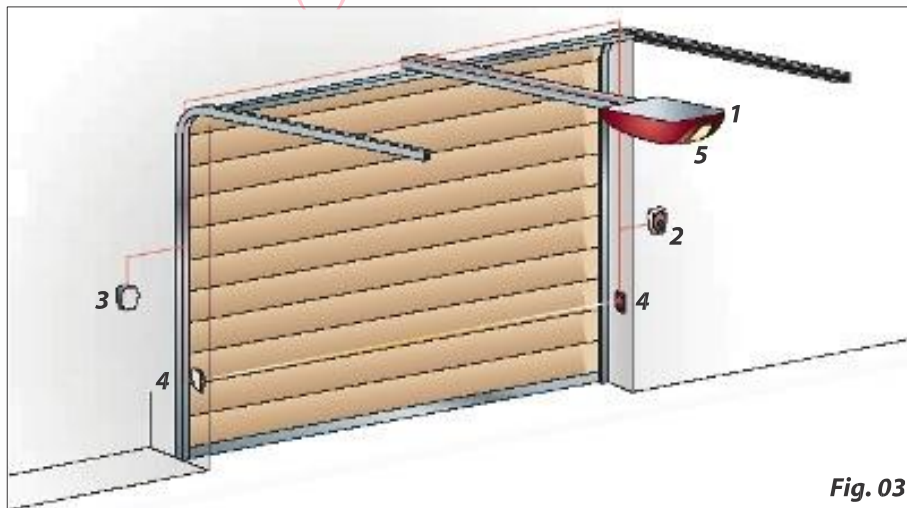
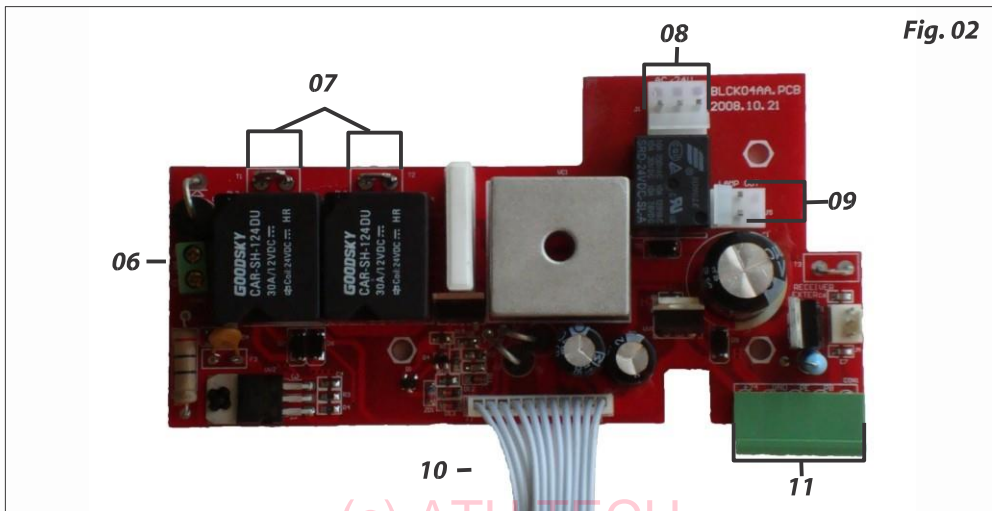
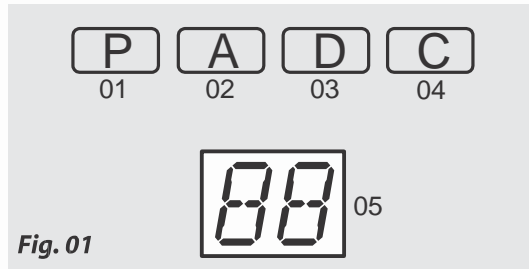

Fig. 05

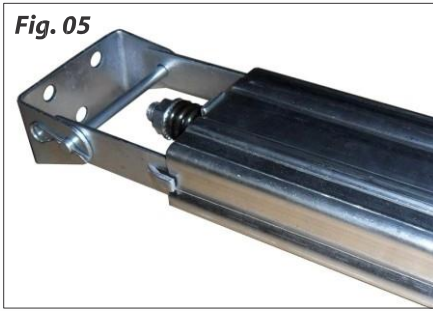

Fig. 06

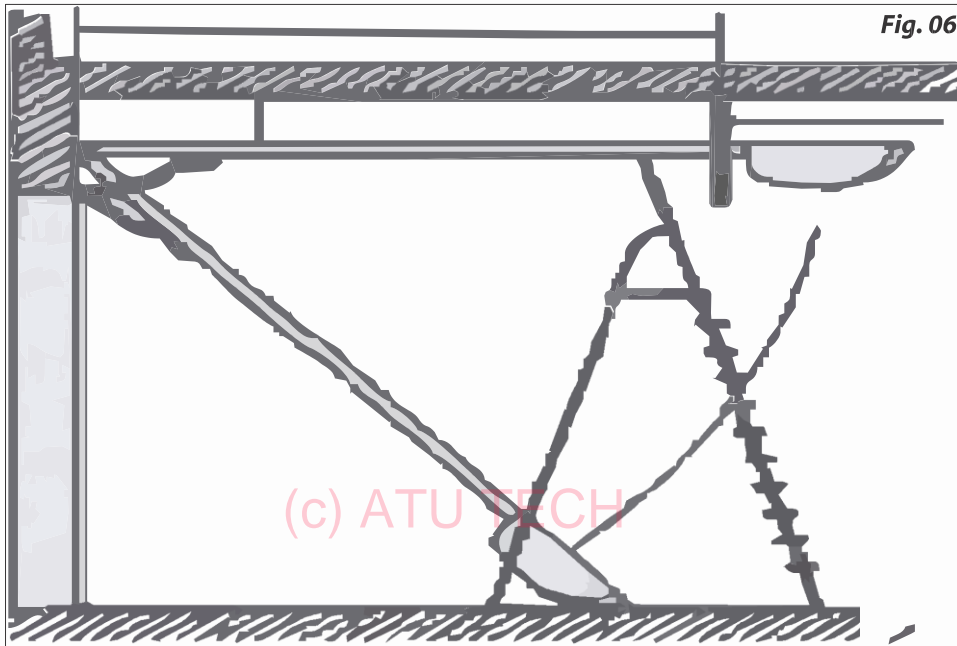

Fig. 07



Fig. 08

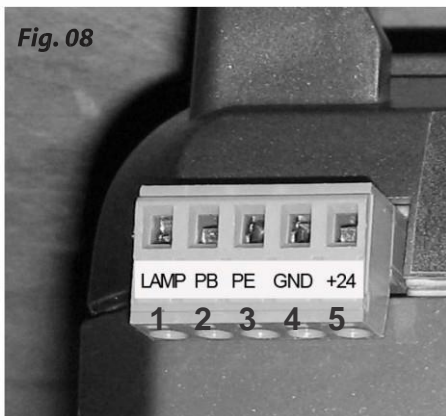
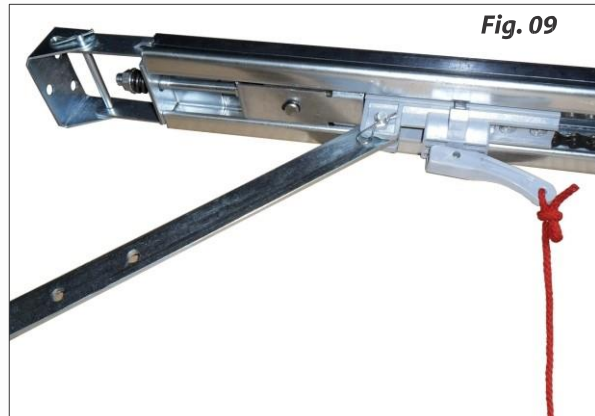
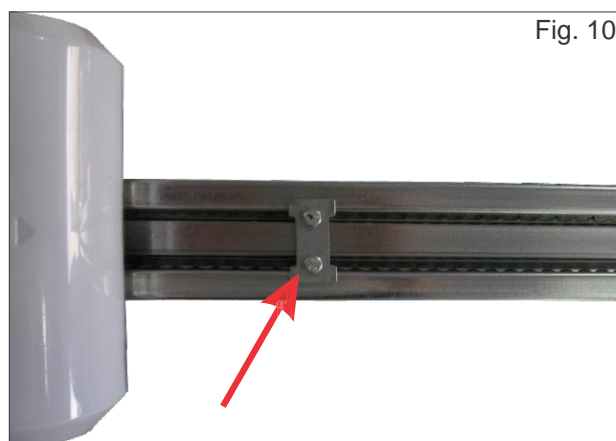

Fig. 09





Importante

Depois de programados os percursos do motor, tem que colocar o batente na calha do motor(Fig.10). Este batente deve ser colocado no limite máximo de abertura.

Importante

Despues de estar programados los percursos del motor , se deve colocar el batiente en el calla del motor(Fig.10). Este batiente deve ser colocado en el limite máximo de abertura.

Important

After the stroke engine be programmed, it must be placed a stop on chain track of the motor(Fig.10). This stop should be placed at the maximum open limit.

Importante

Dopo aver programmato la corsa del motore , è necessario fissare uno stop meccanico sulla guida della catena (Fig. 10). Questo stop deve essere collocato al limite massimo dell'apertura.

Important

Dupa programarea motorului, trebuie sa puneti un opritor pe lantul motorului. Acest opritor trebuie instalat la limita maxima a deschiderii . Vezi figura 10

Esquema de Ligações
Esquema de conexiones
Wiring diagram
Schema di collegamento
Schema de conectare

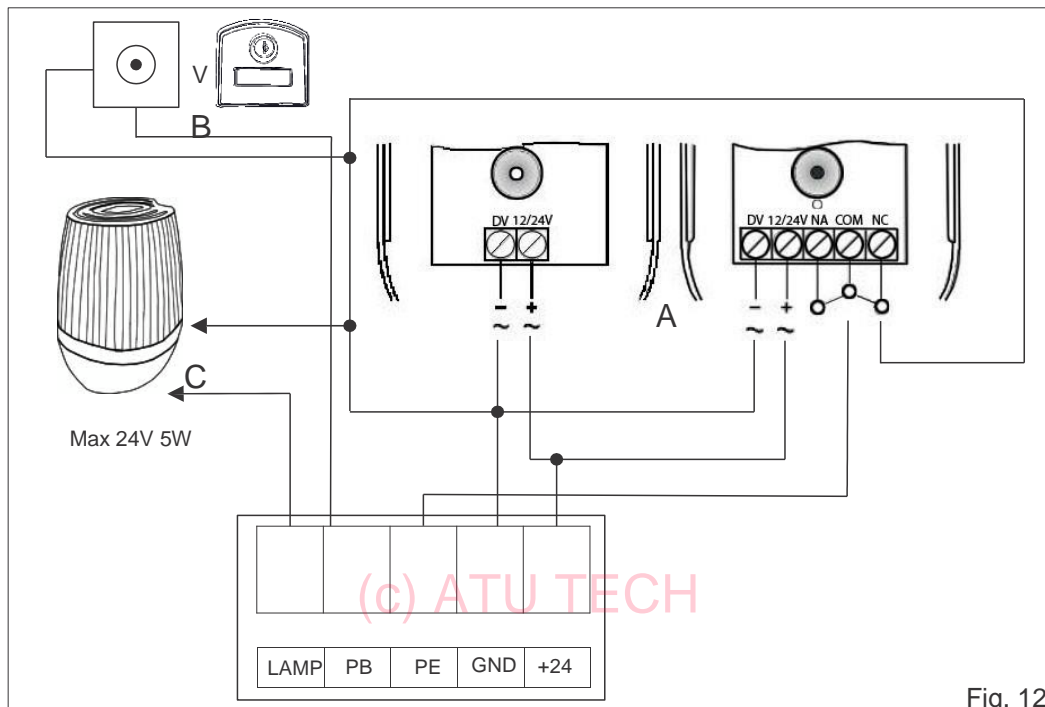

Fig. 12

- A** - Fotocélulas(PT)
 Fotocélulas (ES)
 Photocells (EN)
 Fotocellule (IT)
 Fotocelule (RO)
- B** - Botão de Pressão ou selector de chave (PT)
 Pulsador o selector (ES)
 Push-button or selector switch (EN)
 Pulsante o selettore (IT)
 Buton sau selector cu cheie (RO)
- C** - Pirlampo(PT)
 Lampara destellante (ES)
 Hazard Light (EN)
 Lampeggiante (IT)
 Lampa (RO)

IMPORTANTE:

ANTES DE PROCEDER À INSTALAÇÃO DO AUTOMATISMO, LEIA CUIDADOSAMENTE TODAS AS INSTRUÇÕES FORNECIDAS

AVISO DE SEGURANÇA

O automatismo descrito neste manual está desenhado para a automatização de portas seccionadas e portões basculantes. Qualquer outro uso dado ao automatismo é inadequado, o que invalida a garantia dada ao produto.

AVISO: Está prestes a proceder a operações num sistema mecânico classificado na categoria de portões e portas automáticas, e como tal, o incumprimento das normas de segurança pode resultar em danos pessoais ou materiais.

A instalação e respectiva assistência devem ser efectuadas somente por pessoal devidamente qualificado para prestar tal serviço. É da inteira responsabilidade do instalador o cumprimento de todas as normas de segurança.

Pessoal não qualificado ou que não tenha conhecimento das normas de higiene e segurança aplicáveis a automatismos de portas e portões não devem de maneira alguma implementar ou instalar este tipo de sistema.

A pessoa que instala ou presta assistência a este equipamento sem observar todas as normas de segurança deverá ser responsabilizada por qualquer dano, ferimento, custo, despesa ou reclamação que qualquer pessoa sofra como consequência de erros cometidos na montagem / assistência deste produto.

DESCRIÇÃO

O automatismo 60 / 100 / 120 requer uma alimentação AC230V 50Hz e tem um motor de 24V DC. Quando o motor está em funcionamento, a operação pode ser interrompida pela utilização dos seguintes dispositivos (puxar a corda manualmente, comando, botão de parede e fotocélulas, se instalados). Um encoder serve para definir as posições de abertura e fecho tal como o abrandamento no final do curso que o torna suave e preciso.

Um receptor via rádio com a frequência de 433.92Mhz está instalado na central e o Comando é memorizado através da técnica de autoprogramação. Como alternativa a esse receptor instalado na central, é possível instalar receptores de outras marcas e frequências desde que sejam respeitadas as ligações na barra de ligação .

O automatismo foi desenhado para dar o máximo de fiabilidade, segurança e flexibilidade de uso.

A saída auxiliar para alimentação de fotocélulas ou receptores externos tem capacidade de alimentar equipamentos cujo consumo não exceda 250mAh.

Programações de Operação (Fig. 01)

- 01 - (Botão P) Botão de PROGRAMAÇÃO
- 02 - (Botão A) Botão de AUMENTO
- 03 - (Botão D) Botão de DIMINUIÇÃO
- 04 - (Botão C) Botão de PROGRAMAÇÃO DE COMANDOS
- 05 - Display LED

Ligações á Central (Fig. 02)

- 06 - Ligação para Bateria Externa
- 07 - Ligação para Motor
- 08 - Ligação para Transformador
- 09 - Terminal para ligação de lâmpada
- 10 - Terminal para ligação de Placa Digital
- 11 - Terminal para ligação de Fotocélulas ou Botoneira (Acessórios externos)

Instruções de Montagem

Com calha de origem, pode automatizar Portas Seccionadas com altura máxima de 2300mm

- 01 - Leia atentamente as instruções;
- 02 - Certifique-se que a estrutura da Porta é sólida e passível de automatização;
- 03 - Certifique-se de que não existem pontos de fricção durante o movimento da Porta;
- 04 - A porta deve estar equilibrada;
- 05 - Certifique-se de que a motorização será ligada a uma tomada com 230V, devidamente protegida com fio terra.

Fig. 03

- 1 - Motorização;
- 2 - Botão de parede START;
- 3 - Selector de Chave ou Teclado Digital;
- 4 - Fotocélula;
- 5 - Lâmpada 24V, máx. 5W.

(c) ATU TECH

Instruções

Use os dois suportes (E) (Fig. 04) para fixar a calha ao Motor. Aperte esses suportes (E) (Fig. 04) com porcas de 6mm (D). Aplique o suporte (F) (Fig. 04) num ponto intermedio a calha necessita de ser fixada ao tecto.

Instruções de Montagem

Tenha em atenção que existem normas específicas que devem ser observadas no que respeita á segurança de instalações eléctricas e Portas Automatizadas.

Além dos requisitos legais e standard que devem ser seguidos, deverão também ser observados os seguintes pontos:

- 01 - Antes de proceder à instalação, verifique o espaço envolvente. Avalie cuidadosamente eventuais perigos que possam causar danos materiais (veículos em movimento, queda de ramos de árvores, etc.), possível contacto com corpos estranhos (insectos, folhas, etc.), infiltrações ou inundações, entre outros;
- 02 - Verifique se a voltagem é a mesma que a mencionada nos requisitos do Motor e deste Manual;
- 03 - Verifique se existe protecção eléctrica adequada contra curto-circuitos/picos de corrente, e ligação terra no Quadro Eléctrico;
- 04 - Tenha cuidado com a Central: alguns componentes poderão ser danificados se manuseados de maneira incorrecta;
- 05 - Certifique-se de que tem todo o material e que é adequado para este tipo de instalação;
- 06 - Leia todo o manual pelo menos uma vez;
- 07 - Antes de iniciar a instalação, analise cuidadosamente todos os riscos relativos à automatização da Porta. Verifique se a Porta a automatizar está em boas condições, e que o mecanismo está em pleno funcionamento; observe as normas de segurança e as distâncias mínimas;
- 08 - Avalie com particular atenção os dispositivos de segurança a serem instalados e a respectiva localização; instale

SEMPRE um dispositivo de paragem de emergência, com vista a interromper a energia ao Motor se necessário;
09 - Uma vez analisados os riscos, instale o Motor e respectivos acessórios de segurança, botão de STOP e/ou fotocélulas;

10 - Durante a instalação de um Motor, siga correctamente as instruções dadas no Manual; se houver dúvidas não instale o Motor até ter esclarecido totalmente as dúvidas com o Departamento Técnico.

Descrição das Ligações (Fig. 08)

- 1 - 24V+ p/ Pirilampo (max. 5W)
- 2 - Botão START (parede ou selector chave)
- 3 - Contacto Fotocélulas (NC)
- 4 - GND (negativo de alimentação, comum de Fotocélulas e START)
- 5 - 24V+ Alimentação Fotocélulas, Receptores, etc.

Para salvaguardar o Automatismo e evitar danificar componentes durante a ligação, desligue a unidade da corrente eléctrica. Lembre-se que existem normas claras e estritas que devem ser seguidas, tanto as que tenham a ver com instalação de sistemas eléctricos, como as que tenham a ver com portas automáticas. O instalador será o responsável por qualquer dano causado.

Nota: Contacte o Departamento Técnico a fim de obter o esquema das ligações em caso de dúvida.

Programação da Central

- P – Botão de PROGRAMAÇÃO;
- A – Botão de AUMENTO;
- D – Botão de DIMINUIÇÃO;
- C – Botão de PROGRAMAÇÃO DE COMANDOS.

1 - Ao ligar a energia, o LCD exibe uma contagem decrescente de 99 a 11, e a lâmpada de cortesia permanece ligada por 2 segundos. Quando o motor está em stand-by, o LCD exibe a mensagem (■■).

2 - Quando o motor está em abertura, o LCD exibe a mensagem OP.
Quando o motor está em fecho, o LCD exibe a mensagem CL.

Nota: se tiver sido ligado um Pirilampo, para sinalização esta irá piscar durante os ciclos de movimento do portão (abertura – stop – fecho – stop).

3 - Funções do Menu

A Central tem as seguintes 7 funções:

- P1 – Programação do limite de abertura e fecho;
- P2 – Programação da força (1-9);
- P3 – Programação das fotocélulas de segurança (On/Off);
- P4 – Programação do fecho automático da porta (Tempo de 10 a 90s);
- P5 – Programação da função de condomínio (Activar fecho automático);
- P6 – Programação do aviso luminoso de necessidade de manutenção;
- P7 – Programação dos Comandos (Programação à distância).

A programação de cada uma das funções anteriores é feita pelas teclas A e D (tenha em atenção que a operação não é circular, e que de cada vez que pressiona uma tecla, sobe ou desce um nível do menu.

Quando uma das funções 2 a 7 está seleccionada por mais de 20 segundos sem que se proceda à sua programação, a central sai automaticamente do modo de programação.

P1 - Programar o limite de abertura e fecho

1.1 - Prima o botão P por 4 segundos para a Central entrar no modo de programação (até o LCD exibir a mensagem P1) . Prima então o botão P por 2 segundos para entrar no modo de programação do limite de abertura da porta (o LCD mostrará a mensagem OP). Ajuste o limite de abertura para a posição

pretendida através do uso das teclas A e D. Assim que a porta esteja na posição pretendida, prima o botão P por 2 segundos para entrar no modo de programação do limite de fecho da porta (o LCD exhibe agora a mensagem CL).

1.2 - Ajuste o limite de fecho da porta para a posição pretendida através do uso das teclas A e D. Assim que a porta esteja na posição pretendida, prima o botão P por 2 segundos para a Central guardar esta configuração e sair do modo de programação. A lâmpada liga por 2 segundos, a porta automaticamente abre e fecha até aos limites programados, exibindo no LCD a mensagem CL enquanto fecha, e OP enquanto abre. Fim desta operação, a central volta ao modo stand-by, exibindo a mensagem (■■).
(Nota: a lâmpada está desligada durante a programação e durante a operação final)

P2 - Programação da força

2.1 - Prima o botão P por 4 segundos para a Central entrar no modo de programação (até o LCD exhibir a mensagem P1) . Aceda à função P2, premindo o botão A as vezes necessárias. Pressione então o botão P durante 2 segundos, até o LCD mostrar a configuração actual de força: pode agora programar a força , usando os botões A e D para seleccionar a força pretendida, de F1 (mínimo) a F9 (máximo). Assim que a força esteja seleccionada, pressione o botão P por 2 segundos para a Central guardar esta configuração e voltar para o modo stand-by (■■).

2.2 - A força vem de fábrica programada no valor F2.

P3 - Programação das fotocélulas

3.1 - A função de fotocélulas vem desactiva de fábrica.

3.2 - Prima o botão P por 4 segundos para a Central entrar no modo de programação (até o LCD exhibir a mensagem P1) . Aceda à função P3, premindo o botão A as vezes necessárias. Pressione então o botão P durante 2 segundos, até o LCD exhibir a mensagem H0 (fotocélulas inactivas) ou H1 (fotocélulas activas). Pressione A ou D para seleccionar a função pretendida. Assim que o modo pretendido esteja seleccionado, pressione o botão P por 2 segundos para a Central guardar esta configuração e voltar para o modo stand-by (■■).

Diagnóstico através lâmpada de cortesia

Quando o modo de fotocélulas estiver activado e um obstáculo atravessar as mesmas, a porta inverte o seu sentido, e a lâmpada pisca 2 vezes.

Quando a porta inverte por esforço ou obstáculo a lâmpada pisca 3 vezes.

P4 - Programação do fecho automático da porta (Tempo)

4.1 - Prima o botão P por 4 segundos para a Central entrar no modo de programação (até o LCD exhibir a mensagem P1) .Aceda à função P4, premindo o botão A as vezes necessárias. Pressione então o botão P durante 2 segundos, até o LCD exhibir o tempo actual desta função. Mude o tempo desta função usando os botões A e D. O tempo que a motor leva até o seu fecho automático é programável de 10 a 90 segundos, usando os botões A e D. Assim que o tempo esteja seleccionado, pressione o botão P por 2 segundos para a Central guardar esta programação e voltar para o modo stand-by (■■).

P5 - Programação da função condomínio (Activa fecho automático)

5.1 - Prima o botão P por 4 segundos para a Central entrar no modo de programação (até o LCD exhibir a mensagem P1) . Aceda à função P5, premindo o botão A as vezes necessárias. Pressione então o botão P durante 2 segundos, até o LCD exhibir o estado actual desta função. Pressione A para activar a função (o LCD exhibirá a mensagem B1) ou D para desactivar (o LCD exhibirá a mensagem B0). Pressione então o botão P por 2 segundos para a Central guardar esta programação e voltar para o modo stand-by (■■).

B0 - Quando a função de condomínio está inactiva, os comandos podem parar o movimento do portão durante a abertura ,e invertem o sentido quando em movimento de fecho.

B1 - Quando a função de condomínio está activa, os comandos NÃO param o movimento do portão durante a abertura. Quando um comando for premido com o portão totalmente aberto ,este fechará de imediato. Quando um comando for premido durante o fecho, o portão inverte o sentido, retomando o fecho depois de aberto e decorrido o

tempo programado na função P4.

P6 - Programação da luz de aviso de manutenção

6.1 - Prima o botão P por 4 segundos para a Central entrar no modo de programação (até o LCD exibir a mensagem P1). Acesse à função P6, premindo o botão A as vezes necessárias. Pressione então o botão P durante 2 segundos, até o LCD exibir o estado actual desta função. C0 indica que a função está inactiva, C1 indica que a luz avisará depois de 2000 manobras completas (abertura-stop-fecho-stop). Por cada nível o valor aumenta 2000 manobras, sendo que o último nível, C9, indica que a luz piscará depois de 18000 manobras. Depois de seleccionado o nível pretendido, pressione o botão P por 2 segundos para a Central guardar esta programação e voltar para o modo stand-by (■■).

6.2 - Quando quiser alterar o valor programado, terá de escolher primeiro o nível C0, só depois podendo escolher o nível pretendido.

6.3 - Quando o contador de manobras tiver atingido o valor configurado nesta função, a luz acenderá por períodos de 2 minutos, sendo então necessário requisitar uma assistência de um técnico qualificado.

P7 - Programação de Comandos suplementares sem ter de primir botão C usando um comando já programado

7.1 - Para activar esta função pressione o botão P por 4 segundos para a Central entrar no modo de programação (até o LCD exibir a mensagem P1). Acesse à função P7, premindo o botão A as vezes necessárias. Pressione então o botão P durante 2 segundos, até o LCD exibir o estado actual desta função. Pressione A para activar a função (o LCD exibirá a mensagem L1) ou D para desactivar (o LCD exibirá a mensagem L0). Pressione então o botão P por 2 segundos para a Central guardar esta programação e voltar para o modo stand-by (■■).

7.2 - Adicionar comandos à Central usando como abertura de memória o comando já existente :
Prima botão 2 e 3 (Fig. 11) em simultâneo continuamente até lâmpada cortesia piscar , quando esta piscar largue os botões do comando e prima o botão pretendido do novo comando até o motor iniciar o movimento. Repita esta operação sempre que desejar adicionar comandos.

Programação de Comandos ou resetar os existentes usando tecla C

Prima o botão C até o LCD exibir a mensagem SU. Prima e solte um botão do Comando que pretende adicionar. Até o motor entrar em movimento .Repita a operação sempre que desejar adicionar comandos.

Apagar todos os Comandos da Central: prima o botão C por 8 segundos. Quando o LCD exibir a mensagem DL os comandos foram apagados.

Se o LCD exibir a mensagem intermitente FU, então a memória está cheia e não permite adicionar mais Comandos.A memória tem capacidade para 30 comandos de códigos diferentes.

A Central é compatível com comandos Rolling Code.

MANUTENÇÃO

Não é requerida nenhuma manutenção em particular para a Central.

Verifique pelo menos duas vezes ao ano se a Porta está devidamente balanceada e se as partes móveis estão em boas condições.

NOTA: Uma Porta que não cumpra os requisitos para a automatização pode afectar a vida útil do automatismo devido a cargas incorrectas e irá anular a respectiva garantia.

Verifique pelo menos duas vezes por ano a sensibilidade e ajustes se necessário.

Certifique-se de que os componentes de segurança estão plenamente operacionais (fotocélulas, etc.).

DADOS TÉCNICOS

- Entrada de Energia: 230V AC +/- 10% 50Hz
- MOTOR: 24V DC
- Tempo de Luz de Cortesia: 3 minutos
- Temperatura de Operação: >-20°C, <+70°

- Humidade relativa: <90%
- Força de abertura e fecho: 600N na versão 60, 1000N na versão 100 e 1200N na versão 120
- Frequência de Recepção: 433.92Mhz
- Sensibilidade: superior a 1V para sinais recebidos correctamente (alcance médio 30Mts)
- Descodificação: Rolling Code
- Área máxima da Porta a automatizar: versão 60 (600N): 10m² ; versão 100 (1000N): 15m² ; versão 120 (1200N): 18m²

NOTAS FINAIS

Este manual serve unicamente para pessoal técnico qualificado para a instalação do automatismo, pelo que nenhuma informação constante pode ser considerada útil para o Consumidor Final. Nenhuma programação ou afinação poderá ser efectuada pelo Consumidor Final. É extremamente importante que o instalador informe correctamente o Consumidor Final sobre a melhor forma de operar o automatismo e respectivos acessórios, incluindo o desbloqueio de emergência. Informe o proprietário sobre a necessidade de manutenção regular, especialmente aos dispositivos de segurança.

APLICAÇÕES TÍPICAS

O automatismo (com calha standard) pode automatizar Portas Seccionadas até um máximo de 2300mm. Quando a porta tem uma altura superior, são comercializadas extensões de calha específicas, aumentando assim até a medida pretendida.

INFORMAÇÕES PARA O UTILIZADOR

Uma vez instalado o automatismo, o utilizador deverá ser informado sobre o seu modo de funcionamento e todos os riscos advindos da sua utilização incorrecta. O utilizador deverá evitar colocar-se em situações de perigo, tais como colocar-se na trajectória da Porta durante a sua operação.

Não deixe as crianças brincar perto da Porta e mantenha o Comando fora do seu alcance.

Todas as intervenções, reparações ou revisões têm de ser efectuadas por pessoal tecnicamente qualificado e anotadas num registo de revisões guardado pelo utilizador.

Em caso de avaria o utilizador deverá contactar imediatamente o instalador e em circunstância alguma tentar reparar o automatismo e respectivos acessórios.

DESBLOQUEIO DE EMERGÊNCIA

O automatismo está equipado com um desembraiador manual (Fig. 09) para desembraiar o motor e permitir mover a Porta. Esta operação deverá ser feita somente em caso de falha de energia ou avaria.

IMPORTANTE:

ANTES DE INSTALAR , lea detenidamente estas instrucciones.

ADVERTENCIA DE SEGURIDAD

El producto descrito en este manual está diseñado para la automatización de puertas seccionales y puertas basculantes de muelles. Cualquier otro uso de este material es inadecuado lo cual invalida la garantía.

ADVERTENCIA: Está usted a punto de llevar a cabo operaciones en un sistema mecánico clasificado en la categoría de puertas automáticas y motores y, como tal, la violación de las normas de seguridad puede provocar daños personales o materiales.

La instalación y su asistencia sólo debe ser dictada por personal debidamente cualificado para proporcionar este servicio. Es responsabilidad exclusiva del instalador que se cumplan todas las normas de seguridad.

Personal no cualificado o sin conocimiento de las normas de seguridad aplicables a las puertas automáticas y motores no debe en modo alguno instalar este tipo de sistemas.

La persona que instala o da asistencia a este equipo sin observar las normas de seguridad será responsable de cualquier daño, perjuicio, coste, gasto o reclamación de cualquier persona que sufra como consecuencia, los errores en el montaje de este producto.

DESCRIPCIÓN

El automatismo 60/100/120 requiere una alimentación de 230V AC 50Hz y posee un motor de 24V DC.

Cuando la puerta esta em funcionamiento, su movimiento puede ser interrumpido por el uso de diferentes dispositivos (desbloqueo manual, mando a distancia, pulsador de pared o fotocélulas). Un encoder define las posiciones de apertura y cierre y el momento de desaceleracion en los finales de carrera.

Un receptor de radio de frecuencia 433.92Mhz está instalado en la Central de control y memoriza los emisores con la técnica de autoprogramación. Como alternativa al receptor incorporado es posible añadir otros receptores externos conectandolos a la regleta exterior de conexiones.

Panel de control Digital (Fig. 01)

- 01 - (Botón P) botón PROGRAMACIÓN
- 02 - (Botón A) botón AUMENTO
- 03 - (Botón D) botón DISMINUCIÓN
- 04 - (Botón C) botón PROGRAMACIÓN DE MANDOS
- 05 - Pantalla LED

Conexiones Internas de la Central de Control (Fig. 02)

- 06 - Conexión a la batería exterior (opcional)
- 07 - Conexión al motor
- 08 - Conexión al transformador
- 09 - Terminal para la conexión de la bombilla
- 10 - Terminal para la conexión de placa digital
- 11 - Terminal para la conexión de las fotocélulas o pulsador (Accesorios externos)

Indicaciones

Com la caña estander se pueden automatizar als puertas seccionales con la altura máxima de 2300mm

- 01 - Leer las instrucciones;
- 02 - Asegúrese de que la estructura de la puerta es sólido y capaz de automatización;
- 03 - Asegúrese de que no existe puntos de fricción durante el movimiento de la puerta;
- 04 - La puerta debe ser equilibrada;
- 05 - Asegúrese de que el motor está conectado a un enchufe con 230 V, debidamente protegidos con el cable de tierra.

(c) ATU TECH

Fig. 03

- 1 - Motor ;
- 2 - Botón START para pared;
- 3 - Selector de llave o teclado digital;
- 4 - Fotocélula;
- 5 - Lámpara 24V, máx. 5W.

Preparación del motor

Para sujetar la caña al cabezal del motor utilice los soportes (E) (Fig. 04) .Apriete estos soportes con las tuercas de 6 mm (D). Para reforçar la instalación, aplique el refuerzo (F) al techo en un punto intermedio de la caña.

Precauciones

Tenga en cuenta que existen normas específicas que deben observarse en lo que respecta a la seguridad de las instalaciones eléctricas y automatización de puertas.

Además de los requisitos legales y normas que deben seguirse, es aconsejable que también se observe lo siguiente:

- 01 - Antes de la instalación, compruebe el área de instalacion . Evaluar cuidadosamente los posibles riesgos que puedan dañar los materiales (vehículos en movimiento, la caída de ramas de árboles, etc.), El contacto con posibles cuerpos extraños (insectos, hojas, etc.) Infiltración o inundaciones, entre otros;
- 02 - Verifique si la corriente es la misma que se menciona en los requisitos del motor y el presente Manual;
- 03 - Asegúrese de que haya una protección adecuada contra las cortocircuitos/picos-de-corrente y conexión a tierra en el cuadro eléctrico;
- 04 - Cuidado con la central: algunos componentes pueden resultar dañados si se maneja de manera incorrecta;
- 05 - Asegúrese de que tiene todo el material adecuado para su uso;
- 06 - Lea completamente estas instrucciones al menos una vez;
- 07 - Antes de comenzar la instalación, analice cuidadosamente todos los riesgos en relación con la automatización de la Puerta. Asegúrese de que la puerta para automatizar está en buenas condiciones y que el mecanismo esté en pleno funcionamiento operación; observe las normas de seguridad y las distâncias mínimas;
- 08 - Evaluar com particular atencion los dispositivos de seguridad al serem instalados e la respectiva localizacion;

Instale siempre un dispositivo de parada de emergencia con el fin de interrumpir la energía al motor en caso necesario;
09 - Una vez considerados los riesgos, instale el motor y accesorios de seguridad, el botón STOP y / o fotocélulas de seguridad;

10 - Durante la instalación del motor, seguir correctamente las instrucciones que figuran en el Manual, si algunos puntos no están claros, no instale el motor hasta que haya aclarado completamente las dudas con el Departamento Técnico.

Descripción del conector Externo (Fig. 08)

- 1 - LAMP - Positivo 24V de la lámpara destellante (máx. 5W)
- 2 - PB - Botón START (pulsador en la pared)
- 3 - PE - Contacto Fotocélula (NC)
- 4 - GND - Negativo de la alimentación 24V, y común de los conjuntos Fotocélula / START
- 5 - +24V - Positivo de la alimentación 24V para dispositivos como fotocélula, receptores, etc.

Para salvaguardar la automatización y evitar dañar los componentes durante la conexión, desconecte la unidad de la red eléctrica. Recuerde que existen claras y estrictas normas que deben seguirse, tanto las que tienen que ver con la instalación de sistemas eléctricos, como las que tienen que ver con puertas automáticas. El instalador será responsable de los daños causados.

Nota: Póngase en contacto con el Departamento Técnico para obtener el esquema de conexiones en caso de duda.

Programación de la central

- 01 - (Botón P) botón PROGRAMACIÓN
- 02 - (Botón A) botón AUMENTO
- 03 - (Botón D) botón DISMINUCIÓN
- 04 - (Botón C) botón PROGRAMACIÓN DE MANDOS

1 - Al conectar la alimentación, la pantalla muestra una cuenta atrás de 99 a 11, y la luz de cortesía se ilumina durante 2 segundos. Cuando el motor está en el modo de espera, la pantalla muestra (■■).

2 - Cuando el motor está abierto, la pantalla LCD muestra el mensaje OP.

Cuando el motor está cerrado, la pantalla LCD muestra el mensaje CL.

Nota: si se conecta una lámpara destellante, la misma parpadeará por precaución durante los ciclos de movimiento de la puerta (apertura - parada - cierre - parada).

3 - Funciones de menú

La central tiene las siguientes 7 funciones:

P1 - Programación de los límites de apertura y cierre;

P2 - Programación de la fuerza (1-9);

P3 - Programación de fotocélulas de seguridad (On/Off);

P4 - Programación de cierre automático de la puerta (tiempo de 10 a 90s).

P5 - Programación de la función de comunidad (habilitar cierre automático)

P6 - Programación recordatorio de la indicación luminosa de necesidad de mantenimiento.

P7 - Activación de la programación de los emisores sin usar el panel de control;

Para entrar en el de programación, hay que pulsar el botón P durante 4seg. hasta que la pantalla muestre (P1), que es la primera opción de las funciones del menú. Ahora seleccione el programa que quiere modificar (P1-P7) usando los botones A y D. Para entrar a modificar la función elegida pulse 2 seg. el botón P.

Cuando se abre el programa de menú y no se pulsa ningún botón durante más de 20 segundos, la central automáticamente sale del modo de programación.

Los cambios en la programación de cada una de las funciones se realiza mediante las teclas A (aumentar) y D (disminuir)

Tenga en cuenta que la operación no es circular, y que cada vez que se pulsa una tecla, sube o baja un nivel (pej no se puede pasar de P7 a P1 directamente - hay que retroceder).

P1 - Establecer el límite de apertura y cierre (OP - CL)

1.1 - Pulse el botón P durante 4 segundos para entrar en la central de modo de programación (hasta que la pantalla LCD el mensaje P1). A continuación, pulse el botón P durante 2 segundos para entrar en el modo de programación, el límite de apertura de la puerta (la pantalla LCD muestra el mensaje PO). Ajustar el límite de la apertura de la posición

deseado utilizando las teclas A y D. Una vez que la puerta esté en la posición deseada, pulse el botón P durante 2 segundos para entrar en el modo de programación, el límite de cierre de la puerta (en la actualidad la pantalla LCD muestra el mensaje CL).

1.2 - Ajustar el límite de la cierre de la puerta a la posición deseada con las teclas A y D. Una vez que la puerta esté en la posición deseada, pulse el botón P durante 2 segundos para guardar la configuración de la central y salir del modo de programación. La lámpara se conectará durante 2 segundos, la puerta se abre y se cerrará automáticamente a los límites establecidos, mostrando el mensaje en la pantalla LCD se cierra mientras CL PO y lo más abierto. Después de esta operación, la central vuelve al modo de espera, mostrando el mensaje (■■).

Nota: la lámpara se apaga durante la programación y en la última operación.

P2 - Ajuste de fuerza (F1-F9)

2.1 - Pulse el botón durante 4 segundos para entrar en la central de modo de programación (hasta que la pantalla LCD el mensaje P1). Acceder a la función de P2, al pulsar el botón tantas veces como sea necesario. A continuación, pulse el botón P durante 2 segundos hasta que la pantalla LCD muestre la configuración actual del fuerza: ahora se puede planificar la fuerza de la inversión, utilizando los botones y D para seleccionar la fuerza de la F1 (menos) F9 a (como máximo).

Una vez que la fuerza de haya seleccionado, pulse el botón P durante 2 segundos para guardar la configuración y volver al modo de espera mostrando a mensaje (■■).

2.2 - La fuerza viene de fábrica programad con en valor F2.

P3 - Activación de la fotocélula (H0 - H1)

3.1 - La función de fotocélulas viene desactivada de fábrica.

3.2 - Pulse el botón P durante 4 segundos para entrar en la central de modo de programación (hasta que la pantalla LCD exhibe el mensaje P1) . Acceder a la función P-3, al pulsar el botón tantas veces como sea necesario. A continuación, pulse el botón P durante 2 segundos hasta que la pantalla LCD exhibe el mensaje H0 (fotocélulas inactiva) o H1 (activo fotocélulas). Cambie la configuración de fotocélulas usando los botones A y D para seleccionar la opción deseada.

Una vez que el modo de fotocélulas se haya seleccionado, pulse el botón P durante 2 segundos para guardar la configuración y volver al modo de espera mostrando a mensaje (■■).

Nota: Diagnóstico por la luz de advertencia

Cuando se activa el modo de fotocélulas y un obstáculo cruza por delante de la misma mientras la puerta se esta cerrando ,la puerta invierte su dirección ,y la luz parpadea 2 veces.

P4 - Ajuste de cierre automático - tiempo (10 -90)

4.1 - Pulse el botón P durante 4 segundos para entrar en la central de modo de programación (hasta que la pantalla LCD el mensaje P1). Acceder a T4 función pulsando el botón tantas veces como sea necesario. A continuación, pulse el botón P durante 2 segundos hasta que la pantalla LCD muestra la hora actual de esta función. Cambie el tiempo de esta función con los botones A y D. El tiempo que lleva a la puerta de cierre automático programable es de 10 a 90 segundos.

Una vez seleccionado, pulse el botón P durante 2 segundos para guardar la configuración y volver al modo de espera mostrando el mensaje (■■).

P5 - Programación de la comunidad (activación de cierre automático - B0 - B1)

5.1 - Pulse el boton P durante 4 segundos para entrar en la central de modo de programación(hasta que LCD muestre el mensajeP1) . Acceda a la funcion P5, pulsando el boton A las veces necesarias. a seguir pulse el boton P durante 2 segundos, hasta que LCD muestre el estado actual de esta funcion.Precione A para activar esta funcion (el LCD mostrara el mensajeB1)o D para desactivar (el LCD mostrara el mensje B0) .Entonces presione el boton P durante 2 segundos para que la central guarde esta programacion y vuelva para el modo de stand-by (■■).

B0 - Cuando la función de comunidad está desactivada , los mandos pueden detener el movimiento de la puerta durante la apertura, invirtiendo el sentido de cierre cuando se encuentren en movimiento.

B1 - Cuando la función de comunidad se encuentra activa, los controles no debe parar el movimiento de la puerta durante la apertura. Cuando un comando se presiona con la puerta totalmente abierta, la puerta de inmediato. Cuando un mando es presionado durante el proceso de cierre, se vuelve a activar el proceso de apertura, abriendo la misma y se vuelve a cerrar automáticamente si estuvier instalado el programa P4.

P6 - Programación de la luz de aviso de mantenimiento (C0 - C9)

6.1 - Pulse el botón durante 4 segundos para entrar en la central de modo de programación (hasta que la pantalla LCD el mensaje P1). Acceder a la P6 función pulsando el botón tantas veces como sea necesario. A continuación, pulse el botón P durante 2 segundos hasta que la pantalla LCD muestra el estado actual de esta función. C0 indica que la función está inactiva, C1 indica que la luz de advertencia parpadeará después de las maniobras de 2000 compleas (abrir-cerrar la ventanilla de ventanilla). Por cada nivel aumenta el valor en 2000 maniobras, y el último nivel, C9, lo que indica que la luz parpadea después de 18.000 operaciones. Después de seleccionar el nivel deseado, presione P durante 2 segundos para guardar la configuración y volver al modo de espera mostrando a mensaje (■■■).

6.2 - Cuando desee cambiar el valor fijado anteriormente, primero debe elegir y activar el nivel C0, a continuación, elegir el nivel deseado.

6.3 - Cuando el contador de maniobras ha alcanzado la cantidad de maniobras que se ha establecido, se conectará la luz por periodo de dos minutos cada dos minutos. Cuando se llega a esta situación, el propietario debe solicitar un tecnico cualificado de inmediato.

P7 - Programación de los mandos adicionales sin presionar el botón C mediante un mando ya programado (L0 - L1)

7.1 - Entre en el modo de programación y seleccione el programa P7. La pantalla mostrará el estado actual de esta función L0 (desactivada por defecto) o L1 (activada). Use los botones A y D para cambiar el estado de esta función. Después de seleccionar el nivel deseado, pulse el botón P durante 2 segundos para guardar la configuración y volver al modo de espera mostrando el message (■■■)

7.2 - Agregar mandos a la memoria mediante el uso de los mando existentes.

Pulse el botón 2 y 3 del mando (Fig. 11) de forma simultánea y continua hasta que la luz que parpadea 2 veces. Cuando haya parpadeado, suelte los botones de lo mando y pulse el botón deseado del mando nuevo hasta que el motor inicie su marcha.

Repita este proceso cada vez que desee agregar más mandos

Programación de los mandos o eliminar los ya existentes con la tecla C de panel de control

Pulse el botón C hasta que la pantalla LCD el mensaje SU. Pulse y suelte el botón del mando que desee añadir. Pulse otra vez el mismo botón de nuevo hasta que la pantalla LCD muestre el mensaje SU parpadeando, una vez que deje de parpadear significa que el mando ha sido correctamente memorizado.

Repita este proceso cada vez que desee agregar mandos.

Para borrar todos los mandos : Presione el boton C durante 8 segundos. Cuando la pantalla le muestre el mensaje DL indica que todos los mandos han sido borrados.

Si la pantalla muestra el mensaje FU, eso significa que la memoria para añadir mandos está llena.

En caso de querer añadir algun otro mando debe eliminar todos los mandos y vuelve a programar los mandos que son necesarios sin sobrepasar el limite máximo de capacidad.

LAMEMORIA TIENE CAPACIDAD PARA 30 MANDOS.

El receptor de la central es compatible con el código Rolling Code.

NOTAS FINALES

MANTENIMIENTO

No es necesario , solo se recomienda comprobar cada 6 meses si la puerta esta bien equilibrada y que la parte electrica este en buenas condiciones.

NOTA: Una puerta que no cumple con los requisitos para la automatización puede afectar la vida de automatismo debido a la inexactitud de las cargas y se anula la garantía.
Comprobar al menos dos veces al año y la sensibilidad y ajustes.
Asegúrese de que los componentes de seguridad son plenamente operativos (fotocélulas, etc).

DATOS TÉCNICOS

- Potencia: AC 230V + / - 10% 50Hz
- Motor: 24V DC
- Cortesía de la luz Tiempo: 3 minutos
- Temperatura de operación: > -20 ° C, <70 °
- Humedad relativa: <90%
- La fuerza de apertura y cierre: 600N como 60, 1000N como 100 , 1200N como 120
- Frecuencia de recepción: 433.92Mhz
- Sensibilidad: mayor que 1V adecuadamente a las señales recibidas (medio alcance 30Mts)
- Decodificación: Código Rolling
- Capacidad de memorización: 30 códigos
- Superficie máxima de la puerta a automatizar: versión 60 (600N): 10m²; versión 100 (1000N): 15m² ; versión 120 (1200N): 18m²

INDICACIONES

Este manual es sólo para personal cualificado. Ajuste de programación no debe de llevarse a cabo por el cliente final.

Es sumamente importante que el instalador informe al consumidor final acerca de funcionamiento del motor y los accesorios, tanto de forma automática como con desbloqueo manual.

Hay que informar al propietario acerca de la necesidad de un mantenimiento regular, especialmente de los elementos de seguridad.

APLICACIONES TÍPICAS

El automático (con bastidor estándar) pueden automatizar puertas seccionales de hasta 2300mm. Cuando el puerto es superior, los mercados se extiende específico de tubería, con lo que aumenta en la medida deseada

INFORMACIÓN PARA EL USUARIO

Una vez instalado automáticamente , el usuario debe ser informado acerca de su modo de funcionamiento y todos los peligros derivados del mal uso. Usted debe evitar que se pongan en situaciones peligrosas, como poner obstáculos en el camino de la puerta durante su funcionamiento.

No permita que los niños jueguen cerca de la puerta y mantenga los mandos de funcionamiento fuera de su alcance.

Todas las intervenciones, reparaciones o revisiones deben ser realizadas por personal cualificado y anotado en un registro llevado por el tecnico de las revisiones.

En caso de daños debe ponerse inmediatamente en contacto con el instalador del automatismo.

DESBLOQUEO MANUAL

El automático desconectado está equipado con un manual (Fig. 09) una guía para permitir mover el motor y la puerta. Esta operación debe hacerse sólo en caso de un fallo de alimentación o mal funcionamiento.

IMPORTANT:

Before starting to install the opener, read this entire instruction manual carefully.

SAFETY NOTICE

The garage door opener described in this manual is designed for the automation of sectional overhead doors. Any other use is considered improper and will void warranty

WARNING: you are carrying out operations on machine system classified in the automatic gates and doors category and as such failure to comply with the relevant safety rules may result in personal injury and/or property damage.

Only qualified technicians should install and give assistance to the equipment. The installer has the responsibility to adhere to safety standards.

Unqualified personnel or those who do not know the occupational health and safety standards applicable to automatic gates and doors category must under no circumstances carry out installations or implement systems.

The person who installs or services the equipment without observing all the applicable safety standards will be held responsible for any damage, injury, cost, expense or claim whatsoever suffered by any person as a result whether directly or indirectly from failure to install / assist the system correctly.

DESCRIPTION

The operator 60 / 100 / 120 requires a power supply AC230V 50Hz and has a 24V DC motor. When the motor is running, the operation can be stopped by using the following devices (pull the string manually, command button, photocells and wall button, if installed). An encoder serves to define opening and closing positions and also the slowdown at the end of the course making it smooth and precise.

A radio receiver with frequency 433.92Mhz is installed in the Control unit and transmitter is coded through the self-learning technique. As an alternative to the built-in receiver, it is possible to install receivers from others brands and with different working frequencies by respecting wiring diagram.

The unit has been designed to provide maximum reliability, safety and use flexibility.

The auxiliary output for feeding external photocells or receivers is capable of powering whose consumption does not exceed 250mAh.

Operating Controls (Fig. 01)

- 01 - (P button) Programming
- 02 - (A button) Increase
- 03 - (D button) Decrease
- 04 - (C button) Programming Transmitters
- 05 - LED display

Circuit Board Connectors (Fig. 02)

- 06 - Connector for backup battery
- 07 - Connector for motor
- 08 - Connector for power transformer
- 09 - Terminal to connect the run lamp
- 10 - Terminal connector for Logic Board
- 11 - Terminal for connection of photocells or push button (External accessories)

Installation Instructions

Sectional overhead door (max height 2300mm)

- 01 - Read the instructions carefully;
- 02 - Make sure the door structure is solid and suitable to be motor driven;
- 03 - Make sure that when the door is moving there are no friction points;
- 04 - The door must be balanced;
- 05 - Install a 230V, adequately protected with ground socket near where the opener is going to be installed.

Fig. 03

- 1 - Opener;
- 2 - START wall switch;
- 3 - Key selector switch or digital keypad;
- 4 - Photocells;
- 5 - 24V 5W max lamp.

(c) ATU TECH

Installation Instructions

Use both motor brackets (E) (Fig. 04) to fix the rail to the motor. Fix these brackets to the motor (E) (Fig. 04) with 6mm screw nuts (D) (Fig. 04). Fix the bracket (F) (Fig. 04) where the rail needs to be fixed to the ceiling.

Installation Instructions

Remember there are specific standards that have to be strictly followed regarding the safety of automatic gates and doors' electrical installations.

As well as the legal requirements and standards that must be adhered to, please take note of the following points to ensure maximum safety and reliability of your installation:

- 01 - Prior to installing check the surrounding environment. Carefully evaluate any hazards there could be from physical damage (transiting vehicles, parts of trees falling, etc.), possible contact with strange bodies (insects, leaves, etc.), flooding hazards or any other exceptional events;
- 02 - Check if the main power supply voltage is the same one as requested in this manual;
- 03 - Check if there is suitable electrical protection against short circuits/power spikes and proper ground on the main power supply.
- 04 - Take care with the control unit: parts may be subject to damage if abused;
- 05 - Make sure you have all the necessary materials and that they are suitable for this kind of use;
- 06 - Read all the instructions through at least once;
- 07 - Before starting the installation, carefully analyze all the risks regarding the automatization of the door. Verify that the door to be automatized is in a good condition and that the mechanisms are in good working order; respect the safety margins and minimum distances;
- 08 - Evaluate with particular care the safety devices to be installed and where to install them; always install an

emergency STOP device for interruption of power supply to the opener if required;

09 - Once the risks have been analyzed, install the opener and relative safety devices, emergency STOP and/or photoelectric cell;

10 - When installing the opener, strictly follow all the instructions given in the instruction manual; if some points are not clear do not install the unit until all doubts have been cleared up with our technical department.

Description of the Connections (fig. 08)

- 1 - 24V+ to Flash Lamp (max. 5W)
- 2 - START button (wall or key selector)
- 3 - Photocells contact (NC)
- 4 - GND (power negative, common for photocells and START)
- 5 - 24V+ (power to photocells, receivers, etc.)

To safeguard the opener and avoid damaging components while wiring, disconnect the unit from all power when working on it.

Remember that there are specific, strict standards that must be complied with both as regards the safety of the electrical systems and as regards automatic doors. Whoever carries out these jobs will be held responsible for any damage caused by erroneous installation.

NOTE: Contact technical department for the wiring diagram for the above connections if uncertain of the correct procedure.

Programing the Logic Board

- 01 - (P button) Programming
- 02 - (A button) Increase
- 03 - (D button) Decrease
- 04 - (C button) Programming Transmitters

1 - When you connect the electricity to the Logic Board, the digital screen will display numbers from 99 to 11 in turn. At the same time, the lamp will go off after 2 seconds. When the opener is in standby situation, LED displays (■■)

2 - When the door is opening, LED displays OP.

When the door is closing, LED displays CL.

Note: If an exterior flash lamp is connected, it will flash for caution when the door is moving and the circular sequence of the control of transmitter or wall switch: open – stop – close – stop.

3 - Functions on the menu

There are 7 functions on the manual as following:

P1: The setting of the upper limit and the bottom limit for door-moving.

P2: The setting of the power (1-9)

P3: The setting of the photocells (On/Off)

P4: The setting of automatic closing of the door (Time from 10 to 90s)

P5: The setting of the condominium function

P6: The setting of the flash caution for the maintenance

P7: The setting of transmitters (Programming at distance)

The choice of the function on the menu is made by pressing A or D key (the operation is not circular and each time you press a key you move one level up or down on the menu).

When the non-operation on all functions' setting except for function P1 is over 20 seconds, the system will automatically quit from the setting status.

P1 - The setting of the upper limit and the bottom limit for door-moving.

1.1 - Press and remain the P button 4 Seconds. After the LED displays P1, repress P button for 2 seconds and the digital screen displays OP. The system accesses the setting of the upper limit. The position of the upper limit is

adjusted by the A key or D key and LED displays OP. Repress the P key 2 seconds and the digital screen shows CL to access the setting of the bottom limit.

1.2 - The position of the bottom limit is also adjusted by the A key or D key and LED displays CL. Once the position is approved, press the P key 2S and the system quit from the setting of the limit position with the 2 seconds' flash. Then the door will automatically move from the closing situation (LED displays CL) to the opening situation (the digital screens show OP). Once the automatic learning comes to end, the opener returns to the stand-by situation and LED displays (■■)

P2 - The setting of the power

2.1 - Press and remain on the P key 4 seconds and LED displays P1. Access P2 by pressing the A key. Then press the P key for 2 seconds and LED displays the current power-grade. To set the reverse power press the A key or D key. There are 9 grades of the power from F1(min.) to F9 (max). Once the grade of power is approved, press the P key for 2 seconds and the system quits from the setting of the reverse power. Finally, the system Returns to the stand-by situation (■■).

2.2 - The original setting of power-grade: F2

P3 - The setting of the photocell

3.1 - The original setting: photocell is unworkable.

3.2 - Press and remain the P key 4 seconds. At the same time, LED displays P1. Access P3 by pressing the A key. Then press the P key for 2 seconds and LED displays the current status H1 (photocell is workable) or H0 (photocell is unworkable). Press A or D key to select the desired function. Press the P key for 2 seconds and the system quits from the setting of the photocells, returning to the stand-by situation (■■).

Diagnosis through courtesy lamp

When the function of the photocell is effected for touching an obstacle, the lamp will flash twice. Then door will go upward.

When the door reverses direction by effort or obstacle lamp flashes 3 times.

P4 - The setting of the automatic closing time

4.1 - Press and remain on the P key 4 seconds and LED displays P1. Access P4 by pressing the A key. Then press the P key for 2 seconds and LED displays the current status. The time of automatic closing can be adjusted from 10 seconds to 90 seconds by pressing the A key or D key.

Once the time of the automatic closing is approved, press the P key for 2 seconds and the system quits from the setting of the automatic closing, returning to the stand-by situation (■■).

P5 - The setting of the model of the automatic closing

5.1 - Press and remain the P key till LED displays P1 and access to P5 by pressing A key. Then press the P key to display the current situation. Press A key to access B1 or D to access B0. Finally, press P key to confirm the choice. Then back the stand-by situation (■■).

B0: The automatic-closing does not work. The transmitter can stop the opening door. The stopped door will go downward (close). The closing door will go reversely.
The mode sequence: opening - stop- closing- opening.

B1: The automatic-closing will work at the any position after the set time. For the opening door, the transmitter can not work. After pressing the transmitter, the fully opened door will close. The closing door will go reversely after pressing the transmitter.

P6 - The setting of the flash caution for the maintenance

6.1 - Press and remain the P key 4 seconds and LED displays P1. Access P6 by pressing the A key. Then press the P key for 2 seconds and LED displays the current status. C0 means no flash caution. C1 means the flash caution will appear after the door moves 2000 times. C2 means the flash caution will appear after the door moves 4000 times. So on and so forth, C9 means the flash caution will appear after the door moves 18000 times. Press P key 2 seconds to set the choice and the system quits from the setting. Finally, Returns to the stand-by situation ().

6.2 - If you want to set a new time, firstly choose C0. Then choose a new level and the count of times will be restarted.

6.3 - When gets to the set time, the lamp will flash and remain 2 minutes.

P7 - Programming additional transmitters without pressing C key using a transmitter already programmed

7.1 - To enable this function, press and remain the P key till LED displays P1 and access to P7 by pressing A key. Then press the P key to display the current situation. Press A key to enable (LED displays L1) or D to disable (LED displays L0). Finally press P key 2 seconds to set the choice and the system quits from the setting and returns to the stand-by situation ().

7.2 - Add new transmitters using existing transmitter to open receiver memory:
Press button 2 and 3 (Fig. 11) at the same time until lamp flash, when it flashes release buttons and press any button until motor start working.

Programming transmitters or delete existing ones using C key

Press the C key until digital screen shows SU. Press any key of the transmitter and release the key. Then repress the key till SU flashes quickly. Once the flash stops, the code-matching is successful. Repeat this operation every time you want to add more transmitters.

The clearance of the code: press and remain on the C key over 8 seconds to delete all the codes, the digital screen shows DL.

If the digital screen shows a flash FU means the memory space is full and it can not fill more transmitters. If you want to input more codes under a full situation, all previous 30 codes have to be deleted.
Memory Capacity : 30 Transmitters.

The Logic Board is compatible with Rolling Code transmitters.

MAINTENANCE

No particular maintenance is required to the Central.

Verify at least twice a year if the Door is properly balanced and if the moving parts are in good condition.

NOTE: A door that doesn't matches the requirements due to incorrect loads can affect the engine's lifetime and will void the warranty.

Check at least twice a year the reversing sensitivity and adjust if necessary.

Make sure that the safety devices are working effectively (photocells, etc)

TECHNICAL DATA

Power Input: 230V AC +/- 10% 50Hz

MOTOR: 24V DC

Courtesy light time: 3 minutes

Operation Temperature: $>-20^{\circ}\text{C}$, $<+70^{\circ}\text{C}$
Relative Humidity: $<90\%$
Open and close force: 600N in the 60 version, 1000N in the 100 , 1200N in the 120
Reception frequency: 433.92Mhz
Sensitivity: greater than 1V for correctly received signal (average range 30Mts)
Decoding: Rolling Code
Max. door area to be automatized: 60 (600N): 10m²; 100 (1000N): 15m²;120 (1200N): 18m²

FINAL NOTES

This manual is intended to be used only by technical personnel, with qualification to carry out the installation. No information given in this manual can be considered of any interest to the end user. No settings or adjustments contained in this manual can be carried out by the end user. It is important for the installer to show their clients the correct operational use of the device, including the manual emergency disengagement cord. Inform the owner about the need for a regular and accurate maintenance, especially regarding a regular check of the safety devices.

TIPICAL APPLICATIONS

The device (with standard rail) can automatize sectional overhead doors up to 2300mm. In case of a higher door, it is sold rail extensions, increasing until the desired height.

USER INFORMATIONS

Once the opener has been installed, the user must be informed about how it works and all the risks that can come from an improper use. The user must avoid placing himself in dangerous situations, such as standing within the door's operating range when moving. Do not let children play near the door and keep the remote controls out of their reach.

All servicing, repairs or checks must be carried out by professionally qualified personnel and noted on a maintenance register kept by the user.

In case of malfunction, the user must call the installer and not attempt to repair it.

MANUAL EMERGENCY DISENGAGEMENT

The opener is equipped with a manual release cord for disengaging the motor from the door (Fig. 09), This operation must be carried out only in case of emergency , power failure or device malfunction.

IMPORTANTE:

Prima di continuare con l'installazione dal automatico, si prega di leggere attentamente l'usuàrio.

Avviso di sicurezza

L' automatico descritto in questo manuale è disegnato, per l'automazione di porte sezionate e cancelli basculante. Qualsiasi altro uso dato al automatico è inadeguato, il che invalidisce la garanzia data al prodotto.

Avviso: presto eseguirete a degli operazione in un sistema meccanico classificato nella categoria di cancelli e porte automatizzate e come tale, il non seguire le regole di sicurezza potrà risultare in danni personali così come materiali.

L'installazione così come l'assistenza deve essere effettuata solamente da persone abilmente capace di fare tale servizio. L'installatore è il solo responsabile perchè tutto sia secondo il regolamento di sicurezza

Personale inqualificabile o senza conoscenza delle norme di igiene e sicurezza rispetto ad automatici di porte e cancelli non devono assolutamente cercare di tentare il montaggio di questo tipo di sistemi.

La persona che installa o gestisce l'assistenza di questo equipaggio senza osservare tutte le norme di sicurezza dovrà essere responsabile per qualche danno, ferimento, costo, spese o reclamazione che in qualche modo chiunque possa soffrire le conseguenze di errori commessi nel montaggio/assistenza di questo prodotto.

Descrizione

L'operatore 60/100/120 richiede un alimentatore AC230V 50Hz ed ha un motore a 24V DC. Quando il motore è in funzione, l'operazione può essere interrotta utilizzando i seguenti dispositivi (tirare la corda manualmente, pulsante di comando, fotocellule e il muro, se installato). Un server encoder per definire le posizioni di apertura e di chiusura, come il rallentamento alla fine del corso che lo rende morbido e preciso.

Un ricevitore radio con frequenza 433.92Mhz è installato nella centrale di comando e viene salvato attraverso la tecnica di auto-programmazione. In alternativa, questo ricevitore installato nello scambio, è possibile installare diversi recettori o di altre marche a differenti frequenze rispettando i collegamenti sempre la biella.

Il drive è progettato per fornire la massima affidabilità, sicurezza e flessibilità di utilizzo.

L'uscita ausiliaria per l'alimentazione fotocellule esterne o ricevitori è in grado di alimentare il cui consumo non supera 250mAh.

Programazione di funzionamento (fig.01)

- 01 - (Pulsante P) Pulsante di FUNZIONAMENTO
- 02 - (Pulsante A) Pulsante per più
- 03 - (Pulsante D) Pulsante per meno
- 04 - (Pulsante C) Pulsante per programmazione di Comandi
- 05 - Display LED

Collegamento alla centrale (Fig.02)

- 06 - Collegamento per la batteria esterna
- 07 - Collegamento per motor
- 08 - Collegamento per il trasformatore
- 09 - Terminale per collegamento alla lampadina
- 10 - Terminale per collegamento alla piastra digitale
- 11 - Terminale per collegamento di fotocellule o pulsante (Accessori esterni)

Istruzione per il montaggio

Com condotta originale , si può automatizzare cancelli selezionati con altezza massima di 2300mm

- 01 - Leggere attentamente le istruzioni
- 02 - Assicurarsi che la struttura della porta sia solida e appropriata per l'automazione
- 03 - Assicurarsi che non esista nessun punto di attrito durante il movimento della porta
- 04 - La porta deve essere equilibrata
- 05 - Assicurarsi che la motorizzazione sia collegata a una presa con 230V , con protezione filo rame

Fig. 03

- 1 - Motorizzazione
- 2 - Pulsante di parete Start
- 3 - Selettore chiave o tastiera digitale
- 4 - Fotocellula
- 5 - Lampada 24V, massimo. 5W

(c) ATU TECH

Istruzione per il Montaggio

Due piccole piastre (E) (Fig. 4) per fissare la condotta al motore. Fissare le piastre (E) (Fig. 04) con delle viti di 6mm (D). Applicare la piastra (F) (Fig. 4) nella parte dove la condotta dovrà essere fissata al soffitto.

Istruzione per il montaggio

Tenere conto delle norme specifiche esistenti, che devono essere osservate in quello che si riferisce alla sicurezza delle installazioni elettriche e porte automatiche.

Dopo di che, che tutti i requisiti legali e standard che sono stati eseguiti, devono anche essere osservati i seguenti punti:

- 01 - prima di procedere alla installazione, verificare lo spazio coinvolto. Assicurarsi anche dei eventuali pericoli che possano causare danni materiali (veicoli in movimento, caduta di rami degli alberi, etc.) possibile contatto con corpi strani (insetti, fogli etc.), infiltrazione inondazione, tra altri.
- 02 - verificare se il voltaggio è lo stesso di qui è stato menzionato nei requisiti del motore o di questo manuale.
- 03 - verificare inoltre se esiste protezione elettrica contro i cortocircuiti / picchi di corrente e collegamento del filo-terra nel quadro elettrico
- 04 - attenzione con la centrale: alcuni componenti possono essere danneggiati di una maniera incorretta.
- 05 - assicurarsi che tutto il materiale sia a portata di mano per tutto il tipo di usi.
- 06 - leggere tutto il manuale almeno una volta.
- 07 - prima di iniziare l'installazione, controllare tutti i tipi di rischi concernenti l'automazione della porta. Controllare anche se la porta ad automatizzare, sia in buone condizioni e che i meccanismi siano in pieno funzionamento: osservare le norme di sicurezza e le minime distanze.
- 08 - valutare con particolare attenzione gli dispositivi di sicurezza che vengano installati e la loro località.

Installare inoltre un dispositivo per la fermata di emergenza, con vista ad interrompere l'energia del motore sempre che sia richiesto.

09 - una volta analizzati tutti i rischi, installare il motore e i loro accessori di sicurezza, pulsante di Stop e/o fotocellule:

10 - durante l'installazione di un motore, esegua l'utente correttamente; se per qualche motivo qualcosa non sia chiaro, non continuare col'installazione del motore senza consultare il ufficio tecnico.

Descrizione dei collegamenti (Fig. 08)

- 1 - 24V +per/luciolina (mass. 5W)
- 2 - Pulsante Start (parete o ricevitore chiave)
- 3 - Contatto Fotocellule (NC)
- 4 - GND (negativo di alimentazione, comune di fotocellule e Start)
- 5 - 24V + alimentazione fotocellule, ricevitore, etc.

Per salvaguardare l'automatismo ed evitare danni durante il collegamento, scollegare l'unità della corrente elettrica. Ricordare che esistono norme chiare e scritte che devono essere eseguite a rigore, sia per il collegamento del sistema elettrico, come anche per le porte automatiche. L'installatore è responsabile, nel caso ci sia qualche danno. Nota: contattare l'ufficio tecnico per ottenere lo schema di collegamento in caso dei dubbi.

Programmazione della centrale

- P – Pulsante di programmazione
- A – Pulsante per più
- D – Pulsante per meno
- C – Pulsante per programmazione di Comandi

1 - Per collegare l'energia, il LCD visualizza un conteggio decrescente di 99 fino 11 e la lampada di cortesia rimane accesa per 2 sec. Quando il motore rimane in stand-by, l'LCD visualizza il messaggio (■■).

2 - Quando il motore è in fase di apertura, l'LCD visualizza il messaggio OP.

Quando il motore è in fase di chiusura, l'LCD visualizza il messaggio CL.

Nota: nel caso ci fosse collegato una luciolina, per precauzione essa trasmetterà un circolo di movimenti del cancello (apertura – stop – chiusura – stop).

3 - Funzioni del Menu

La centrale ha 7 funzioni:

- P1 – Programmazione tra apertura e chiusura;
- P2 – Programmazione di forza (1-9);
- P3 – Programmazione delle fotocellule di sicurezza(On/Off);
- P4 – Programmazione della chiusura automatica della porta (Tempo di 10 a 90s).
- P5 – Programmazione funzionamento di condominio (Attivare chiusura automatica)
- P6 – Programmazione di avviso di luce di bisogno manutenzione
- P7 – Programmazione dei comandi (programmazione a distanza)

La programmazione di ogni funzione precedente viene fatta tramite il pulsante A e D (attenzione, poiché l'operazione non è circolare, e ad ogni volta che si preme un tasto, si sale o scende un livello del menu.

Quando una delle funzioni 2 a 7 viene selezionata per più di 20sec. senza procedere alla programmazione, la centrale viene disattivata automaticamente dalla programmazione..

P1 - Programmare il trasguardo di apertura e chiusura

1.1 - Premere il tasto P durante 4sec. (fino che l'LCD esegua il messaggio P1) affinché la centrale possa entrare in modo di programmazione. Premere allora il tasto P per 2sec. Così che il trasguardo di apertura della porta (l'LCD mostra il messaggio OP).

Adattare il trasguardo di apertura per la posizione desiderata tramite l'uso delle tastiere A e D. Così, con la porta nella posizione desiderata, premere il pulsante P per 2sec. per così poter entrare nel modo di programmazione del trasguardo della chiusura della porta (l'LCD visualizza adesso il messaggio CL).

1.2 - Adattare il trasguardo della chiusura della porta in posizione desiderata tramite l'uso delle tastiere A e D. Così, con la porta nella posizione desiderata premere il pulsante P per 2sec. affinché la centrale possa attendere questa configurazione ed uscire della programmazione. La lampada si accende per 2sec. la porta si apre automaticamente e si richiude fino al trasguardo programati fino ad visualizzare nel LCD il messaggio CL finché viene chiusa, e OP finché si apre. Fine di questa operazione, la centrale ritorna in modo di Stand-by, visualizzando così il messaggio (■■■).

(Nota: la lampada rimane scollegata durante la programmazione e durante l'operazione finale)

P2 - Programmazione di forza

2.1 - Premere il tasto P per 4sec. (finché l'LCD visualizzi il messaggio P1) affinché la centrale entri nel modo di programmazione. Andare sulla funzione P2, premendo il tasto A tutte le volte necessarie. Premere allora il tasto P durante 2sec., finché l'LCD mostri la configurazione attuale di forza; adesso puoi programmare la forza di inversione, usando i tasti A e D per selezionare la forza desiderata da F1 (minimo) a F9 (massimo). Avendo raggiunto la forza selezionata desiderata, premere il tasto P per 2sec. affinché la centrale venga configurata e ritornar sul modo di stand-by (■■■).

2.2 - La forza proviene di produzione programmata col valore di F2.

P3 - Programmazione delle fotocellule

3.1 - La funzione delle fotocellule viene disattivata di fabbrica.

3.2 - Premere il tasto P per 4sec. (finché l'LCD visualizzi il messaggio P1) affinché la centrale entri nel modo di programmazione. Andare sulla funzione P3. Premendo il tasto A tutte le volte necessarie. Premere allora il tasto P durante 2sec., finché l'LCD mostri la configurazione attuale. Premere A per attivare la funzione (l'LCD visualizza il messaggio H1) o D per disattivare (l'LCD visualizza il messaggio HO). Premere il tasto P per 2sec. e memorizzare così la centrale, tornando in modo di stand-by (■■■).

Diagnosi attraverso la luce di cortesia

Quando le fotocellule saranno attivate, essi non possono essere ostacolate poiché la porta fa inversione e la spia lampeggia 2 volte.

Quando la porta si inverte per lo sforzo, la spia lampeggia 3 volte.

P4 - Programmazione della chiusura automatica della porta (tempo)

4.1 - Premere il tasto P per 4sec. (finché l'LCD visualizzi il messaggio P1) affinché la centrale entri nel modo di programmazione. Andare sulla funzione P4. Premendo il tasto A tutte le volte necessarie. Premere allora il tasto P durante 2sec., finché l'LCD mostri la configurazione attuale. Per cambiare il tempo di questa funzione usare i tasti A e D. Il tempo della chiusura automatica si può programmare tra 10 e 90sec., usando i tasti A e D. Fatta questa operazione, premere il tasto P per 2sec. e memorizzare così la centrale, tornando in modo di stand-by (■■■).

P5 - Programmazione di funzione condominio (attiva chiusura automatica)

5.1 - Premere il tasto P per 4sec. (finché l'LCD visualizzi il messaggio P1) affinché la centrale entri nel modo di programmazione. Andare sulla funzione P5. Premendo il tasto A tutte le volte necessarie. Premere allora il tasto P durante 2sec., finché l'LCD mostri la configurazione attuale. Premere A per attivare la funzione (l'LCD visualizza il messaggio B1) o D per disattivare (l'LCD visualizza il messaggio BO). Premere il tasto P per 2sec. e memorizzare così la centrale, tornando in modo di stand-by (■■■).

B0 - Quando la funzione di condominio è inattiva, i comandi possono fermare il movimento del portone durante l'apertura, invertendo così il senso, stando in movimento di chiusura.

B1 - Quando la funzione di condominio è attiva, i comandi NON fermano il movimento del portone durante l'apertura. Quando un comando for premido com o portão totalmente aberto, este fechará.

Quando si preme un comando con il portone aperto, essi si chiude. Quando un comando è premuto durante la chiusura, il portone inverte il senso, chiudendosi dopo aperto, e trascorso così il tempo di programmazione nella funzione P4.

P6 - Programmazione della luce/spia avviso di manutenzione

6.1 - Premere il tasto P per 4sec. (finchè l'LCD visualizzi il messaggio P1) affinché la centrale entri nel modo di programmazione. Andare sulla funzione P6. Premendo il tasto A tutte le volte necessarie . Premere allora il tasto P durante 2sec., finchè l'LCD mostri la configurazione attuale. CO indica che la funzione è inattiva, C1 indica che la luce avviserà dopo 2000 manovre completi (aperture – stop – chiusura – stop). Per ogni livello il valore aumenta 2000 manovre così che l'ultimo livello, C9, indica che la luce farà dei flash dopo 18000 manovre. Dopo selezionato il livello desiderato, premere il tasto P per 2sec. e memorizzare così la centrale, tornando in modo di stand-by (■■).

6.2 - Quando si vorrà cambiare il valore programmato, si dovrà scegliere prima il livello CO, per poi scegliere quello desiderato..

6.3 - Quando il contatore di manovre avere colpito il valore configurato in questa funzione, la luce si accende per periodi di 2min. essendo allora necessario la richiesta una assistenza di un tecnico qualificato.

P7 - Programmazione dei comandi supplementare senza dover premere il tasto C per mezzo di un comando già programmato

7.1 - Per attivare questa funzione premere il tasto P per 4sec. (finchè l'LCD visualizzi il messaggio P1) affinché la centrale entri nel modo di programmazione. Andare sulla funzione P7. Premendo il tasto A tutte le volte necessarie . Premere allora il tasto P durante 2sec., finchè l'LCD mostri la configurazione attuale. Premere A per attivare la funzione (l'LCD visualizza il messaggio L1) o D per disattivare (l'LCD visualizza il messaggio LO). Premere il tasto P per 2sec. e memorizzare così la centrale, tornando in modo di stand-by (■■).

7.2 - Aggiungere i comandi alla centrale utilizzando come l'apertura di memoria il comando esistente: Premere il tasto 2 e 3 (Fig. 11) contemporaneamente e continuamente fino a quando la luce di cortesia lampeggia ,quando lampeggia, rilasciare i pulsanti del comando e premere il tasto desiderato del nuovo comando fino a quando il motore inizia a muoversi.Ripetere l'operazione quando si desidera aggiungere comandi

Programmazione dei comandi o cancellare quelli esistenti

Aggiungere i comandi alla centrale: premere il tasto C fino che il LCD visualizzi il messaggio SU. Premere e lasciare un tasto del comando che desidera aggiungere. Premere di nuovo il tasto fino che il messaggio SU si ascenda sul l'LCD. Quando la luce si spegne il comando, fu aggiunto con successo.Ripetere l'operazione quando si desidera aggiungere comandi

Spegnere tutti i comandi della centrale: premere il tasto C per 8sec.. Quando il l'LCD visualizzare il messaggio DL, i comandi sono stati spenti.

Se l'LCD visualizzare un messaggio intermittente FU, vuol dire che la memoria è piena e non permette più addizione di comandi. Nel caso (per forza) si voglia aggiungere un comando, tutti gli altri già programmati nella centrale devono essere eliminati. (Nota: questa centrale permette addezione fino a 30 comandi).

La centrale è compatibile con dei comandi Rolling Code.

Manutenzione

Non è richiesta nessuna manutenzione in speciale per la centrale.

Verificare per lo meno due volte l'anno se la porta è correttamente equilibrata e se le parte dei mobile sono in buone condizione.

NOTA: Una porta che non obbedisca i requisiti per l'automazione incidere al funzionamento dell'automatismo dovuto a cariche incorrette e di questo modo annullare anche la garanzia rilasciata.
Verificare almeno due volte l'anno la sensibilità adeguamenti se necessari.
Assicurarsi che i componenti di sicurezza siano pienamente operativi (Fotocellule, etc.)

Dati tecniche

- Entrata di energia: 230V AC +/- 10% 50Hz
- Motore: 24V DC
- Tempo di luce di presenza: 3min.
- Temperatura di funzionamento: >-20°C, <+70°C
- Umidità relativa <90%
- Forza di apertura e chiusura: 600N nella versione 60, 1000N nella versione 100,1200N nella versione 120
- Frequenza ricevitore : 433.92Mhz
- Sensibilità: superiore a 1V per segnale ricevuti correttamente (ambito medio 30mtr.)
- Decodificação: Rolling Code
- Área máxima da Porta a automatizar: versão 60 (600N): 10m² ; versão 100 (1000N): 15m² ; versão 120 (1200N): 18m²

Note finale:

Questo manuale serve solamente per personale tecnico qualificato per potere finire l'installazione, di questo modo, informazione costante, non possano essere considerati utile per consumatore finale. Nessuna programmazione sintonizzazione potrà essere fatta dal consumatore finale.

È estremamente importante che l'installatore a sua volta dia delle informazioni corrette al consumatore finale sulla migliore forma sul funzionamento del automatismo e i loro accessori compresi la frizione da manuale

Applicazioni tipiche

L'automatismo (con conduttura standard) può automatizzare porte sezionate fino ad un massimo di 2300mm. quando la porta ha una altezza superiore, è commercializzato estensione di condutture specifiche aumentando così nella misura desiderata.

(c) ATU TECH

Informazione per l'utente

Una volta installato l'automatismo , l'utente dovrà essere informato su il funzionamento e su i rischi provenienti dagli usi incorretti. l'utente dovrà inoltre evitare situazioni condizionati (pericoli) tale come il mettersi davanti della porta durante il suo percorso operativo.

Tutti gli interventi , riparazioni o revisioni, dovranno essere eseguite da personale qualificato e osservate in un registro di revisione e salvati dall'utente.

In caso di rottura, l'utente dovrà contattare immediatamente l'installatore e di nessun modo cercare di riparare il l'automatismo loro accessori, da se.

Sblocca Manuale

L'automatismo è equipaggiato con un sblocco manuale (Fig. 09) per sbloccare il motore e permettere muovere la porta. Questa operazione dovrà essere fatta solamente in caso di mancanza di energia o rottura.

IMPORTANT

Înainte de instalarea acestui operator va rugăm citiți manualul de instrucțiuni cu atenție.

ATENȚIE!

Această automatizare de poartă este destinată pentru o ușă de garaj sectională. Dacă o instalați pe un alt tip de poartă riscați să pierdeți garanția.

Avertisment: Veți instala o automatizare de poartă și trebuie să țineți cont de regulile de siguranță relevante. Altfel va puteți răni sau va puteți cauza distrugeri ușii de garaj sau casei dumneavoastră.

Instalarea acestor echipamente trebuie efectuată de un tehnician calificat. Instalatorul/Tehnicianul trebuie să adere la standardele de siguranță.

Persoanele necalificate, sau persoanele care nu știu regulile de siguranță în instalarea unei automatizări de ușă de garaj, nu trebuie în nici un caz să încerce instalarea acestui sistem.

Persoana care instalează aceste echipamente fără să aplice regulile de siguranță standard va fi responsabilă de orice distrugere, stricături, lovire, suferință, etc.

DESCRIPTION

Operatorul Rosso 60/100 / 120 necesită o sursă de alimentare AC230V 50Hz și are un motor care funcționează pe curent continuu de 24V. Atunci când motorul este în rulare, operația poate fi oprită prin utilizarea următoarelor metode (trageți manual de lant, apăsați pe butonul de comandă, întrerupeți raza fotocelulelor sau apăsați butonul de perete, în cazul în care este instalat). Un encoder stabilește poziția de deschidere închidere, de asemenea, încetinirea la finalul cursei făcându-l neted și precis.

Un receptor radio cu 433.92MHz frecvență este instalat în unitatea de comandă și transmițătorul este codificat prin intermediul unei tehnici de auto-învățare. Ca o alternativă la receptorul încorporat, este posibil să se instaleze receptoare din alte mărci precum și cu diferite frecvențe de lucru prin respectarea schemei electrice.

Unitatea a fost concepută pentru a oferi fiabilitate maximă, siguranță și flexibilitate.

Leșiera auxiliară pentru alimentarea fotocelulelor externe sau receptoarelor este capabilă de a alimenta accesoriile a căror consum nu depășesc 250mAh..

Elemente de comanda (Fig. 01)

- 01 - (Butonul P) Programare
- 02 - (A buton) Creștere
- 03 - (butonul D) Scade
- 04 - (buton C) de programare transmițătorilor
- 05 - Afişaj cu LED-uri

Conexiuni pe centrala (Fig. 02)

- 06 - Conector pentru baterie de rezervă
- 07 - Conector pentru motoare
- 08 - Conector pentru transformator de putere
- 09 - Terminal pentru a conecta lampa alerga
- 10 - Conector terminal pentru Logic Board
- 11 - Terminal pentru conectarea fotocelule sau buton (accesorii externe)

Instructiuni de montaj

Se monteaza pe usa sectionala de inaltime maxima 2300 mm

- 01 - Citiți cu atenție instrucțiunile;
- 02 - Asigurați-vă că structura ușii este solidă și adecvată pentru a fi acționată de un motor;
- 03 - Asigurați-vă că atunci când ușa este în mișcare nu există puncte de fricțiune;
- 04 - Ușa trebuie să fie echilibrat;
- 05 - Instalați la 230V, protejat în mod adecvat cu soclu la sol aproape de locul unde sistemul de deschidere va fi instalat.

Fig. 03

- 1 - Motor;
- 2 - Boton START;
- 3 – Selector cu cheie sau tastatura digitala;
- 4 - Fotocelule;
- 5 - Lampa 24V, max. 5W.

(c) ATU TECH

Instructiuni de montaj

Utilizati amandoua suporturile de motor **(E) (Fig. 04)** pentru a fixa sina. Montati aceste suporturi **(E) (Fig. 04)** cu suruburi de 6mm **(D)**. fixati suportul **(F) (Fig. 04)** acolo unde veti monta sina pe tavan.

Instructiuni de Montage

!Amintiți-vă există standarde specifice care trebuie respectate cu strictețe în ceea ce privește siguranța porților automate și instalatii electrice usi ". Precum și cerințele și standardele legale care trebuie respectate, vă rugăm să luați notă de următoarele puncte pentru a asigura o siguranță maximă și fiabilitatea instalării:

- 01 - Înainte de a instala verifica mediul înconjurător. să evalueze cu atenție orice alte pericole care ar putea fi de la daune fizice (în tranzit vehicule, părți de arbori care se încadrează, etc.), este posibil contactul cu corpuri străine (insecte, frunze, etc.), pericole de inundații sau orice alte evenimente excepționale;
- 02 - Verificați dacă tensiunea de alimentare principală este aceeași ca și a solicitat în acest manual;
- 03 - Verificați dacă există o protecție electrică adecvată împotriva circuitelor / șocurilor electrice scurte și la sol adecvată pe de alimentare principală de alimentare.
- 04 - Aveți grijă cu unitatea de control: piesele pot fi supuse unor daune în cazul în care a abuzat;
- 05 - Asigurați-vă că aveți toate materialele necesare și că acestea sunt potrivite pentru acest tip de utilizare;
- 06 - Citește toate instrucțiunile prin cel puțin o data;
- 07 - Înainte de a începe instalarea, analizați cu atenție toate riscurile legate de automatizarea ușii. Verificați ca ușa care va fi automatizata este în bune condiții, și că lucrarea va respecte pe deplin standardele de siguranță și distanțele minime;
- 08 - Instalați întotdeauna un dispozitiv de oprire de urgență pentru oprirea alimentării cu energie a motorului, dacă este necesar.
- 09 - După ce ati analizat riscurile. Puteti incepe instalarea motorului și accesoriilor de siguranta, etc

10 - În timpul instalării unui motor, urmați în mod corespunzător instrucțiunile din manual; în cazul în care unele puncte nu sunt clare, nu instalați motorul până nu contactați departamentul tehnic.

Descrierea conexiunilor (Fig. 08)

- 1 - 24V+ p/ Lampa (max. 5W)
- 2 - Buton START (selector de perete sau cu cheie)
- 3 – Fotocelule (NC)
- 4 - GND (negativ, comun cu fotocelulele și START)
- 5 - 24V+ Alimentae pentru fotocelule, receive, etc.

Pentru a proteja sistemul de deschidere și pentru a evita deteriorarea componentelor în timp ce efectuați conexiunile va rugăm să deconectați motorul de la alimentare atunci când este în lucru. Amintiți-vă că există standarde specifice, stricte care trebuie respectate atât în ceea ce privește siguranța acestora sistemele electrice și în ceea ce privește ușilor automate. Oricine efectuează aceste locuri de muncă va fi considerată responsabilă pentru daune cauzate de instalarea eronată.

NOTĂ: Contactați departamentul tehnic pentru schema de conexiuni pentru conexiunile de mai sus, dacă nu sunteți siguri de cum trebuie făcută această procedură

Programarea centralei

- P – Buton de PROGRAMARE;
- A – Buton de CRESTERE +;
- D – Buton de DESCRESTERE-;
- C – Buton de PROGRAMARE TELECOMANDA.

1 Atunci când conectați alimentarea la motor, ecranul digital va arăta numerele de la 99 la 11 pe rând. În același timp lampa se va activa după 2 secunde. Atunci când motorul este în stand-by, afișează

2 Când motorul este în deschidere se va afișa pe monitor OP. Când motorul închide poarta, display-ul va arăta CL

Nota: Dacă aveți o lampă exterioară, aceasta se va aprinde în timpul funcționării.

3 – Funcții din meniu

Centrala suportă 7 funcții pe manual după cum urmează:

- P1 – Programarea limitei superioare și inferioare a ușii;
- P2 – Programarea forței motorului (1-9);
- P3 – Programarea fotocelulelor (On/Off);
- P4 – Programarea timpului închiderii automate (Temporizare între 10 și 90sec);
- P5 – Programarea închiderii automate
- P6 – Programarea avertizării luminoase de mentenanță;
- P7 – Programarea telecomenzilor (Se programează de la distanță).

Puteti face o alegere in meniu apasand A sau D (operarea meniului se face circular si de fiecare data cand apasati A sau D veti merge inainte sau inapoi).

Atunci când nu folosiți funcțiile P2-până la P7 timp de 20 de secunde, motorul va ieși din programare. Excepție face funcția P1.

P1 – Programarea cursei

- 1.1** – Apasați și țineți butonul P pentru 4 secunde. După ce afișajul LED arată P1 , reapasați butonul P pentru 2 secunde și afișajul digital va arăta OP (deschidere). Acum sistemul va seta limita superioară. poziția limitei superioare este ajustată cu tasta A sau D și pe afișaj apare OP. Reapasați tasta P pentru 2 secunde și apoi afișajul va arăta CL (închidere) acum veți seta limita inferioară.
- 1.2** Poziția limitei inferioare se setează la fel prin apăsarea tastei A sau D . Odată ce ajungeți la poziția dorită apăsați tasta P timp de 2 secunde și sistemul va ieși din programare. Becul se va aprinde de 2 ori. Apoi ușa se va deschide automat și afișajul se va schimba din CL în OP. Odată ce învățarea automată va înceta, automatizarea se va întoarce la situația de standby și va afișa cele 2 linii

2 P1 – Programarea puterii

- 2.1** Apasati si tineti tasta P pentru 4 secunde si afisajul va arata P1. Apasand odata butonul A veti ajunge la P2 . Apoi apasati tasta P pentru 2 secunde si led-ul va va arata forta pre-setata. Pentru a seta forta de ridicare apasati tasta A sau D. Exista 9 nivele de putere incepand de la F1(minim) la F9(maxim). Cand doriti sa salvati apasati tasta P pentru 2 secunde si sistemul va iesii din setarea puterii. Va revenii la starea de stand-by ■■
- 2.2** Standard poarta are forta setata la F2

P3 – Programarea fotocelulelor

3.1 – Fotocelulele nu vin standard in pachet si astfel sunt dezactivate.

3.2 – Apasati butonul P pentru 4 secunde pentru a intra in meniul de programare, ecranul va arata P1, navigati cu sageata A pana la functia P3. Apasa butonul P pentru 2 secunde si ecranul iti va arata daca fotocelulele sunt setate (H1 sunt setate) (H0 nu sunt setate) apasa tasta A sau D pentru a seta starea dorita. Apoi apasa butonul P pentru 2 secunde pentru a salva. Sistemul se va intoarce in modul stand by ■■

Testati !

Daca usa de garaj se ridica din cauza fotocelulelor lampa de control va lumina de 2 ori. Daca poarta se ridica atunci cand loveste un obstacol sau cand cineva opune forta atunci lampa va lumina de 3 ori.

P4 – Programarea timpului inchiderii automate(Temporizate)

4.1 – Apasati butonul P pentru 4 secunde pentru a intra in meniul de programare, ecranul va arata P1, navigati cu sageata A pana la functia P4. Apasa butonul P pentru 2 secunde si ecranul iti va arata starea actuala. Timpul inchiderii automate poate fi setat intre 10 si 90 secunde apasand dasta A sau D. Dupa ce terminati apasati tasta P pentru 2 secunde. Sistemul se va intoarce in modul stand by ■■

P5 – Programarea inchiderii automate

Apasati butonul P pentru 4 secunde pentru a intra in meniul de programare, ecranul va arata P1, navigati cu sageata A pana la functia P5. Apasa butonul P pentru 2 secunde si ecranul iti va arata starea actuala . B1 este pornita / B0 este oprita. Navigati cu A sau D pana gasiti starea dorita. Apasati tasta P pentru 2 secunde pentru a salva. Sistemul se va intoarce in modul stand by ■■

B0 – Inchiderea automata nu functioneaza. Puteti deschide/inchide poarta din telecomanda. Atunci cand opriti poarta din telecomadna aceasta se va inchide. Atunci cand opriti poarta din inchidere aceasta se va deschide. Secventa este deschidere-stop-inchidere-deschidere.

B1 – Inchiderea automata va functiona din orice pozitie dupa setarea timpului. Pentru oprirea deschiderii usii telecomanda nu va functiona. Dupa apasarea pe telecomanda, usa deschisa complet se va inchide. Daca usa este in inchidere cand apasati pe telecomanda, acesta se va deschide.

P6 – Setarea luminii de avertisment in mentenanta

6.1 - Apasati butonul P pentru 4 secunde pentru a intra in meniul de programare, ecranul va arata P1, navigati cu sageata A pana la functia P6. Apasa butonul P pentru 2 secunde si ecranul iti va arata starea actuala . C0 inseamna ca becul este stins, C1 inseamna ca lumina de avertisment mententata se va aprinde dupa 2000 de deschideri, C2 dupa 4000 deschideri, si tot asa pana la C9 care se va aprinde dupa 18000. Apasati tasta P pentru 2 secunde pentru a salva. Sistemul se va intoarce in modul stand by ■■

Atentie – Va rugam chemati un tehnician specializat pentru a face lucrarile de mentenanta necesare.

P7 – Programarea telecomenzilor

7.1 - Apasati butonul P pentru 4 secunde pentru a intra in meniul de programare, ecranul va arata P1, navigati cu sageata A pana la functia P7. Apasa butonul P pentru 2 secunde si ecranul iti va arata starea actuala . Foloseste tasta A pentru a activa (se afiseaza L1) sau D pentru a dezactiva (Afiseaza L2) Apasati tasta P pentru 2 secunde pentru a salva. Sistemul se va intoarce in modul stand by ■■

7.2 - Programarea telecomenzilor fara a apasa tasta C folosind o telecomanda gata programata. Apasa butonul 2 si 3 (Figura 11 – sus) in acelasi timp pana cand lampa se aprinde. Dupa ce se aprinde apasa orice buton pentru a pornii motorul.

7.3 Programarea telecomenzilor sau stergerea lor folosind tasta C

Apasa tasta C pana cand ecranul iti va arata SU, apasa orice tasta de pe telecomanda tine putin si laso. Apoi reapasa aceea tasta pana cand litere SU vor lumina intermitent rapid. Atunci cand se vor opri si va ramane aprins(SU) telecomanda este inrolata. Repeta aceasta operatiune pentru fiecare telecomanda noua.

Stergerea unei telecomenzi: apasa si tine butonul C pentru 8 secunde pentru a sterge toate telecomenzile.

Ecranul va afisa DL (Delete- stergere)

Daca ecranul va arata FU inseamna ca memoria este plina si nu mai poti adauga alte telecomenzi. Daca doriti sa introduceti alte telecomenzi trebuie sa le stergeti pe toate 30

Capacitate memorare -30 de telecomenzi.

Centrala este compatibila cu telecomenzi cu cod saritor.

Mententanta

Centrala nu are nevoie de mentenanta particulara. Verificati in fiecare an ca usa se inchide perfect si ca toate partile care se misca sunt intr-o stare buna.

Nota:O poarta care nu se incadreaza in specificatiile produsului (este prea grea, dimensiunea este prea mare, etc) va afecta durata de viata a motorului, si va anula garantia. Va rugam verificati de 2 ori pe an sensitivitatea deschiderii si ajustati-o daca este necesar. Aveti grija toate elementele de siguranta functioneaza.

Date tehnice

- Putere de intrare: 230V AC +/- 10% 50Hz MOTOR: 24V DC
- timp lumina de curtoazie: 3 minute
- Temperatura de operare:> -20°C, <+ 70°C
- Umiditate relativă: <90%
- Deschide și închide forța: 600N în versiunea 60, 1000N în 100, 1200N în 120
- Frecventa de receptie: 433.92MHz
- Sensibilitate: mai mare decât 1V pentru semnalul recepționat corect (interval mediu 30Mts)
- Codificarea: Rolling Code
- Max. Zona de ușă care urmează să fie automatizata: 60 (600N): 10m2; 100 (1000N): 15m2; 120 (1200N): 18m2

NOTE FINALE

(c) ATU TECH

Acest manual este destinat pentru tehnicieni calificati. Va rugam nu incercati sa instalati aceasta automatizare de poarta daca nu intelegeti acest manual. Setarile si ajustarile trebuie facute de un profesionist si nu de un utilizator. Este important pentru instalator/tehnician sa explice clientilor modul de folosire al usii de garaj. Incluzand deschidere de urgenta.

APPLICATION TIPICE

Dispozitiv cu sina standard care poate automatiza usi de garaj inalte de 2300mm. Daca se doreste o usa mai inalta aveti nevoie de o extensie de sina pentru a ajunge la inaltimea dorita.

INFORMATII PENTRU UTILIZATOR

Odată ce sistemul de deschidere a fost instalat, utilizatorul trebuie să fie informat cu privire la modul în care funcționează și toate riscurile pe care le pot veni de la o utilizare necorespunzătoare. Utilizatorul trebuie să evite plasarea el însuși în situații periculoase, cum ar fi în picioare în interiorul. Gama de operare a ușilor atunci când se deplasează. Nu lăsați copiii să se joace lângă ușă și să păstreze controalele la distanță de ajunge lor. Toate reparațiile sau verificările trebuie să fie efectuate de personal calificat profesional și notate pe registru de întreținere păstrate de către utilizator. În caz de defecțiune, utilizatorul trebuie să apeleze un instalator autorizat sau un centru service si sa nu incerce sa il repare singur.

Dezactivarea de urgenta manuala:

Sistemul de deschidere este echipat cu un cablu de declanșare manuală pentru decuplarea motorului de la ușă (**Fig.09**) Această operațiune trebuie efectuată numai în caz de urgență, până de curent sau defectiune.